

# 明治のスプレーガン

スプレーガン・関連機器 [総合カタログ]



# 明日の環境のために……

## 先進のスプレーガンラインアップ。

地球環境対策と密接に関係するスプレー塗装には、  
環境対応特性の向上が求められています。

国内最古の歴史と伝統を生かし、蓄積されたノウハウと最新の技術、  
厳しい品質管理から送り出される明治のスプレーガンは  
微粒化性能に優れ、高い塗着効率を実現、  
また、軽量で操作バランスが良く、人と環境にやさしい設計です。  
あらゆる用途に対応する豊富なバリエーションも高信頼の証です。

### F110・F210シリーズ

汎用



F110-S

多種多様な用途で活躍する汎用スプレーガンに  
新霧化方式を採用し、顧客満足の上を図り  
ました。さらに豊富なラインアップを取り揃え、  
各種塗料や塗装条件に応じた機種選定が可能  
です。最適なスプレーガンを選択することで  
塗料の使用量を削減することが可能で、省エネ  
効果がありCO<sub>2</sub>排出を抑えます。



### F-ZERO・F410シリーズ

自補修専用

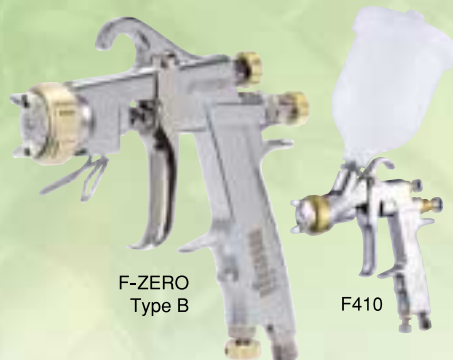

F-ZERO  
Type B

F410

自動車補修専用スプレーガンに求められる本  
質とは何か。それを原点に戻って見つめ、国産  
1号機の開発以来蓄積したノウハウをも全て  
ゼロから見直しました。粒子コントロールの追求、  
優れた流量コントロール技術で理想的な噴出  
特性を実現したF-ZEROシリーズと大型ボディ  
でセンターカップ仕様のF410シリーズ。それ  
は匠の技と感性に応える道具として、明治が  
自信をもって日本の匠に贈るスプレーガンです。



### F110L・A110Lシリーズ

低圧霧化



F110L

極めて低い空気キャップ内圧力0.07MPa(重  
力式0.05MPa)と斜め方向からの補助エア(3D  
エアキャップ)で優れた微粒化を実現。塗装消  
費量の削減と作業環境の改善に優れた効果を  
発揮します。美しい表面処理で耐摩耗性・耐  
食性に優れ、手になじみ、握りやすい形状の  
高バランス設計です。自動スプレーガンもシ  
リーズ化。高塗着効率・低飛散で人と環境に  
やさしくコスト低減できます。





スプレーガン国産1号機を開発。  
その先駆者としての誇りと情熱が今も息づくMEIJI Spray gun History.



### ハンドスプレーガンの形式表示

〈例〉F110-G13T

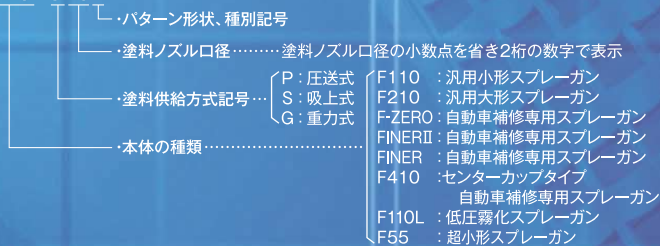

### ハンドスプレーガン選定のめやす

●: 最適 ○: 使用可

形式	ウレタン			ラッカー		フタル酸	アクリル	エポキシ	ポリエステル	接着剤	ホーロー	塗料粘度			被塗物の大きさ		
	自動車	金属	木工	金属	木工	金属	金属	金属	木工	木工		低粘度	中粘度	高粘度	小物	中物	大物
F-ZERO-P	●	●	●	●	●		●	●				↑	↑	↑	↑	↑	
F110-P08P	●	●	●	●	●		●	●				↑	↑	↑	↑	↑	
P10P	○	●	●	●	●		●	●				↑	↑	↑	↑	↑	
P13P	○	○	○				●	○				↑	↑	↑	↑	↑	
P15P							●					↑	↑	↑	↑	↑	
F110-S10				●	●		○					↑	↑	↑	↑	↑	
S13	○	○	○	●	●		●	○				↑	↑	↑	↑	↑	
S15	○	○	●	●	●	○	●	●				↑	↑	↑	↑	↑	
S20				●	●		○					↑	↑	↑	↑	↑	
F110-S10T	●			○	○		○					↑	↑	↑	↑	↑	
S13T	●	●	○	○	○		●	○				↑	↑	↑	↑	↑	
S15T	●	●	●	○	○		●	●				↑	↑	↑	↑	↑	
S20T			●	●	●		○					↑	↑	↑	↑	↑	
F110-S13ST		●	○	○	○		●	○				↑	↑	↑	↑	↑	
S15ST		●	●	○	○		●	●				↑	↑	↑	↑	↑	
F110-G10				●	●	○	○					↑	↑	↑	↑	↑	
G13	○	○	○	●	●		●	○				↑	↑	↑	↑	↑	
G15	○	○	●	●	●		●	●				↑	↑	↑	↑	↑	
G20			●	●	●		○					↑	↑	↑	↑	↑	
F110-G10T	●			○	○		○					↑	↑	↑	↑	↑	
G13T	●	●	○	○	○		●	○				↑	↑	↑	↑	↑	
G15T	●	●	●	○	○		●	●				↑	↑	↑	↑	↑	
G20T			●	●	●		○					↑	↑	↑	↑	↑	
F110-G13ST	●	●	○	○	○		●	○				↑	↑	↑	↑	↑	
G15ST	●	●	●	○	○		●	●				↑	↑	↑	↑	↑	
F110-G08R				○	○							↑	↑	↑	↑	↑	
G25R										●		↑	↑	↑	↑	↑	
F210-P12P	●	●	●	○	○	●	●	●				↑	↑	↑	↑	↑	
P15P			●			●	○	○				↑	↑	↑	↑	↑	
P20P								●				↑	↑	↑	↑	↑	
P25P										●		↑	↑	↑	↑	↑	
F210B-P30P										●		↑	↑	↑	↑	↑	
F210-S15	○	○	●	●	●		●	○				↑	↑	↑	↑	↑	
S20	○	○	●	●	●		●	●				↑	↑	↑	↑	↑	
S25						○						↑	↑	↑	↑	↑	
F210B-S30									○	●		↑	↑	↑	↑	↑	
F210-S15T	●	●	●	○	○		●	○				↑	↑	↑	↑	↑	
S20T	○	●	●	○	○	○	●	●				↑	↑	↑	↑	↑	
S25T									●	●		↑	↑	↑	↑	↑	
F-ZERO	●											↑	↑	↑	↑	↑	
FINERII PLUS	●											↑	↑	↑	↑	↑	
F410-G	●											↑	↑	↑	↑	↑	

●合成樹脂各塗料は、粘度、硬化時間等に注意してください。

## スプレーガン

- ハンドスプレーガン 3
- 自動車補修専用  
ハンドスプレーガン 4
- センターカップタイプ自動車  
補修専用ハンドスプレーガン 5
- 低圧霧化  
ハンドスプレーガン 5
- ピースガン・  
超小形スプレーガン 6
- 長柄スプレーガン 6
- 自動スプレーガン 7
- 長柄自動スプレーガン 7
- 低圧霧化  
自動スプレーガン 8
- セバレット式  
自動スプレーガン 8
- ジョイントBOX式  
自動スプレーガン 8
- 自動スプレーガン寸法図 9
- 自動スプレーガン  
操作回路図 10

## 関連機器

- 塗料カップ 11
- 塗料フィルタ 11
- 粘度カップ 11
- 塗料ダイヤフラムポンプ 12
- 塗料圧送タンク 13
- 液圧送タンク 13

## 周辺機器

- かくはん機 14
- 防錆用機器・下回り用機器 14
- コーキングガン 14
- 低圧温風塗装機 エアソフト 15
- 二液塗装機(ウレタン塗装用) 15
- 静電ハンドスプレーガン 16
- エアミックス 16
- 建築塗装用スプレーガン 17
- エアダスター 19
- スプリング  
ダスターセット 19
- ダスター付バキューーナ 19
- 空気ホース・塗料ホース 20
- クイックジョイント 20
- 空気用継手・塗料用継手・  
コック類・タイヤチャック 20
- フットバルブ 20
- 塗装マスク 20
- 廃缶処理機 カンボックス 21
- 洗浄ガン SEN3 21
- 空気清浄化機器 22

# ハンドスプレーガン

## F-ZERO・F110・F210シリーズ

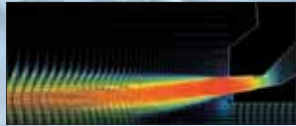

顧客満足に応えるシリーズ



### F-ZERO-P

自動車補修スプレーガンで培った、高微粒化機構を圧送式に応用し、専用空気キャップを新規設計。ワイドパターンでありながら少ない空気以最適な微粒化を実現しました。

#### 新霧化方式 (特許出願中)

少空気量・低圧で微粒化を促進し、塗着効率向上、飛散低減、塗料費低減が可能で、総空気消費量が少ないことからCO<sub>2</sub>削減にも貢献します。さらに低騒音化も実現し、空気キャップへの塗料付着が少なくメンテナンス費の低減が可能です。

#### 高塗膜品質・高塗着効率

新霧化方式による低圧化で塗着効率が向上し塗料の使用量低減が可能です。さらに各種塗料に応じて高分散パターンで最適な膜厚を形成し美しい仕上がりが実現できます。

#### 操作性向上

作業者の負担を軽減する軽量化と最適な重量バランスで思い通りのハンドリングが可能です。低騒音化により作業環境の改善が図れます。

#### 豊富なラインアップ

汎用スプレーガンの多種多様な用途に合わせて小形・大形から最適なスプレーガンが選べます。

#### 利益創出

現状維持を打開、早期に切り替えることで利益を創出できます。接液部高耐食性回路を備え、VOC対策の水性塗料にも対応可能です。

※写真の塗料カップは組合せ例です。

### F-ZERO・F110シリーズ (小形スプレーガン)

形式	塗料供給方式	塗料ノズル口径 mm	空気キャップ形式	吹付空気圧力 MPa	吹付距離 mm	空気使用量 L/min	塗料噴出量 mL/min	最大有効パターン mm	パターン形状	所要圧縮機 kW	本体質量 g	適応塗料容器	
F-ZERO-P08	圧送式	0.8	Type P	0.2	200	240	160	220	チュウリップ	1.5以上	295	各種塗料圧送タンク 塗料ダイヤフラムポンプ	
F-ZERO-P10		1.0				240	250	280					
F-ZERO-P13		1.3				230	340	320					
F110-P08P	圧送式	0.8	08P	0.25	200	220	180	230	チュウリップ	1.5以上	293		
F110-P10P		1.0	10P			230	245	240					
F110-P13P		1.3	13P			280	310	270					
F110-P15P		1.5	15P			290	330	275					
F110-S10	吸上式	1.0	10	0.25	200	110	90	130	ストレート	0.4以上	293		7SB 7SLB 10SB-2 10SLB-2
F110-S13		1.3	13			140	130	160					
F110-S15		1.5	15			160	160	170					
F110-S20		2.0	20			175	210	185					
F110-S10T	吸上式	1.0	10T	0.2	200	170	※75	※160	チュウリップ	1.5以上	293		
F110-S13T		1.3	13T			200	※125	※180					
F110-S15T		1.5	15T			215	※150	※185					
F110-S20T		2.0	20T			225	※180	※210					
F110-S13ST	吸上式	1.3	13ST	0.25	200	215	150	160	セミチュウリップ	1.5以上	293		
F110-S15ST		1.5	15ST			225	180	170					
F110-G10	重力式	1.0	10	0.25	200	110	95	140	ストレート	0.4以上	293		
F110-G13		1.3	13			140	150	170					
F110-G15		1.5	15			160	180	180					
F110-G20		2.0	20			175	260	195					
F110-G10T	重力式	1.0	10T	0.2	200	170	※90	※180	チュウリップ	1.5以上	293	1G-2U、2GD 4GD、4GF-U 4GB-U、4GPA-U 4G-TA	
F110-G13T		1.3	13T			200	※160	※210					
F110-G15T		1.5	15T			215	※180	※215					
F110-G20T		2.0	20T			225	※235	※240					
F110-G13ST	重力式	1.3	13ST	0.25	200	215	180	180	セミチュウリップ	1.5以上	293		
F110-G15ST		1.5	15ST			225	205	190					
F110-G08R	重力式	0.8	08R	0.25	200	75	55	35	丸吹き	0.4以上	293		
F110-G25R		2.5	25R			155	320	50		1.5以上			

●塗料粘度は、ラッカー・エナメル、明治V-1形粘度カップで20秒です。 ●圧送式の圧送圧力は0.08MPaです。 ●空気口径、塗料口径はG1/4です。  
●※印表示部の塗料粘度は、自動車補修用塗料、明治V-1形粘度カップで12秒です。 ●F110-Gタイプは左利き仕様にも対応可。都度お問い合わせください。

### F210シリーズ (大形スプレーガン)

形式	塗料供給方式	塗料ノズル口径 mm	空気キャップ形式	吹付空気圧力 MPa	吹付距離 mm	空気使用量 L/min	塗料噴出量 mL/min	最大有効パターン mm	パターン形状	所要圧縮機 kW	本体質量 g	適応塗料容器
F210-P12P	圧送式	1.2	12P	0.25	250	335	530	350	チュウリップ	2.2以上	391	各種塗料圧送タンク 塗料ダイヤフラムポンプ
F210-P15P		1.5	15P			345	880	370				
F210-P20P		2.0	20P			375	1,280	400				
F210-P25P		2.5	25P			410	1,710	420				
F210B-P30P		3.0	30P			420	1,940	440				
F210-S15	吸上式	1.5	15	0.25	250	170	205	220	ストレート	1.5以上	391	
F210-S20		2.0	20			220	285	280				
F210-S25		2.5	25			275	350	300				
F210B-S30		3.0	30			320	360	300				
F210-S15T	吸上式	1.5	15T	0.25	250	250	※220	※300	チュウリップ	2.2以上	391	
F210-S20T		2.0	20T			280	※265	※310				
F210-S25T		2.5	25T			335	※325	※320				

●塗料粘度は、ラッカー・エナメル、明治V-1形粘度カップで20秒です。 ●圧送式の圧送圧力は0.08MPaです。 ●空気口径はG1/4、塗料口径はG3/8です。  
●※印表示部の塗料粘度は、自動車補修用塗料、明治V-1形粘度カップで12秒です。



# 自動車補修専用ハンドスプレーガン

## F-ZERO・FINER(II)シリーズ

FINER・FINERIIの進化系

### F-ZEROシリーズ



#### F-ZERO Type B 厚膜光沢

クリアで求められる[平滑面][鏡面肌][光沢]を追究し、高微粒化性能と高噴出量特性を両立。しっとり潤いを秘めた深い光沢感を作り出すクリア専用スプレーガンです。

Type Bのもう一つの顔、厚塗り光沢感を発揮するソリッド塗料に最適。重厚感があり深い輝きのブラック、白くまぶしいホワイトに求められる高輝度なツヤ性も備えたカラーソリッド専用スプレーガンです。



Type B

#### F-ZERO Type T 高微粒化フラット

微粒化特性とムラの抑制を追究したスプレーガン。メタリック・パールベースで求められる高輝度鏡面肌を、吹付距離を近づけてフラットパターンでしっかり塗り重ね、薄膜で作るスプレースタイルの方に最適な高微粒化高分散タイプです。

低圧少噴出量でも高微粒化高分散を維持しているため、ほかし塗装にも最適なスプレーガンです。

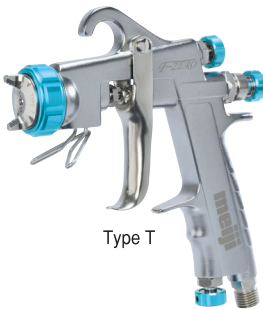

Type T

#### F-ZERO Type R 薄膜鏡面

少空気量低飛散のSVLP(Small Volume Low Pressure)スプレーガン。

カラーベース、パールコートに求められる色再現性、色相、メタリックの粒子感に特化した微粒化性能とパターン形状を備えています。

塗装作業者を限定しない守備範囲の広いスプレーガン、イメージした塗膜が意のままに操れる筆のようなツールと云えるスプレーガンです。

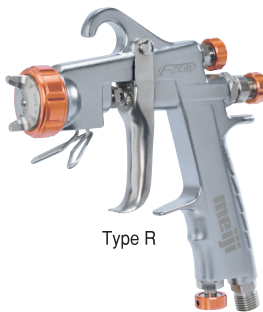

Type R

#### F-ZERO Type C 高微粒化フラット

カラーベースとカラークリアの色相差、明度差が大きく補修塗装時のカラークリアをムラなく均一に塗装することに重点をおいたスプレーガンで、パターンの重ね塗りがやすさに特化しています。

メッキ調・カラークリアからメタリック・パールベースまで対応、ソリッドベースにも使用可能。

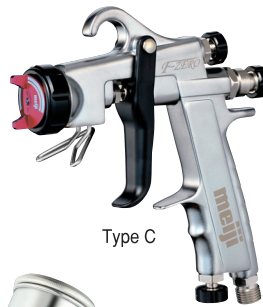

Type C

#### 粒子コントロール(Type B) 霧状物

径の異なる空気噴出孔で、空気噴出速度と量を変化させ乱流効果を生ずる。塗料のせん断力を上げ微粒化能力を促進させます。

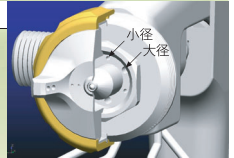

特許出願中



粒子サイズのバラツキ

霧の細かさだけではなく粒の揃った均等粒子を作り出します。

#### 塗料コントロール(Type B)

塗料噴出量は他社の1.4mm相当。薄肉テーパースノズル形状により塗料噴出量をマネジメント。クリア塗装に最適な噴出量により、波うち・ぼたつき感・タレの心配が無く、吹付距離に神経を使わず塗り込むことができます。

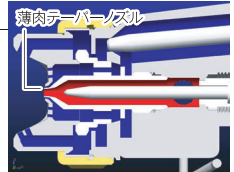

薄肉テーパースノズル

#### 環境対応(Type B) 霧状物

塗料の流動抵抗を減らした大型塗料ノズル口径1.6mmをあえて選択。耐すり傷性クリアやハイブリッドクリアなど高粘性塗料での流量安定を図りました。希釈による粘度調整なくスムーズな流れによりシンナー使用量が減少し、VOC削減に貢献できるような環境対応型塗料にマッチさせました。

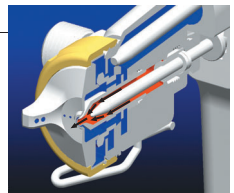

#### 水性対応 霧状物

接液部はステンレス仕様。他社に先駆けて塗料ノズルおよびニップル内面を鏡面研磨しました。滑りがよく洗浄性が向上し、塗料の洗い残しを防ぎます。

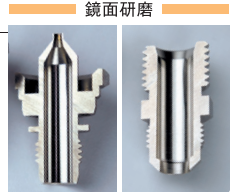

鏡面研磨

塗料ノズル ニップル

#### ガンスタンド

明治独自のガンスタンドを装着し、ガン単体での自立が可能です。また、ノズル先端やキャップの当て傷を防止することで、パターン変形の危険を回避します。



#### F-ZERO-S Type T 高微粒化フラット

ボディ通過回路を吸上式用に専用チューニングし、重力式のType Tと同等の性能を実現しました。吸上式の特長である大型塗料カップの搭載が可能となり、広面積の塗装が容易になります。

※写真の塗料カップは組合せ例です。



FINERII PLUS

FINER SPOT-G12

※写真の塗料カップは組合せ例です。

#### FINERII PLUS

FINERIIの進化版として誕生。

FINERIIで好評であった、タッチアップからブロック塗装まで可能なパターン調整幅をもち、空気キャップと塗料ノズルの新規設計により、更なる高微粒化性能を付加しました。

#### FINER SPOT

小面積のスポット補修に最適。シンプルコンパクトボディで同クラス最軽量です。

形式	塗料供給方式	塗料ノズル口径 mm	吹付空気圧力 MPa	吹付距離 mm	空気使用量 L/min	塗料噴出量 mL/min	最大有効パターン mm	パターン形状	所要圧縮機 kW	本体質量 g	適応塗料容器
F-ZERO Type B	重力式	1.6	0.2	200	215	190	280	ナチュラルチューリップ	1.5以上	295	1G-2U、2GD、4GD 4GF-U、4GB-U 4GPA-U、4G-TA
F-ZERO Type T				200(150)	196	140	260(220)	チューリップ			
F-ZERO Type R		1.4	0.15	200	180	145	250	ナチュラルチューリップ			
F-ZERO Type C				150	175	140	220	チューリップ			
F-ZERO-S Type T	吸上式	1.4	0.2	200	230	120	220	チューリップ	1.5以上	295	7SB、7SLB 10SB-2、10SLB-2
FINERII PLUS	重力式	1.4	0.2	200	220	140	300	チューリップ	1.5以上	295	1G-2U、2GD、4GD 4GF-U、4GB-U 4GPA-U、4G-TA
FINER SPOT-G12		1.2	0.15	150	80	75	190		0.75以上	167	

● F-ZERO、FINERII PLUS、FINER SPOTは自動車補修用1Kベースコート塗料、塗料粘度明治V-1形粘度カップで12秒です。  
● 空気入口径、塗料入口径はG1/4です。 ● F-ZERO、FINERII PLUSは左利き使用にも対応可。都度お問い合わせください。

● FINERは自動車補修用二液性ウレタン塗料、塗料粘度明治V-1形粘度カップで12秒です。



<https://www.meiji-air.co.jp>

# センターカップタイプ自動車補修専用ハンドスプレーガン

## F410シリーズ



水性塗料に求められる匠の要望を実現したセンターカップ仕様「F410シリーズ」

大型ボディとセンターカップで吐出量に応じたワイドパターンを有し少空気量、高微粒化仕様など5種類のラインアップを日本の匠に贈ります。

- 接続部ステンレス仕様・水性塗料対応
- 13SP・14SP:少空気量ワイドパターン
- 15EVW:高微粒化ワイドパターン
- 20EV:中粘度(クリア等)向き
- 25EV:高粘度(プライマー等)向き



F410-G

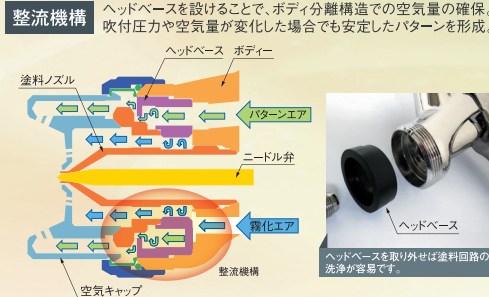

**整流特性** なたらかに上昇する塗料噴出量特性。調整幅が広く急激な流量増加がなく微調整が可能。明治独自の塗料調節ねじピッチ0.75mmを採用。

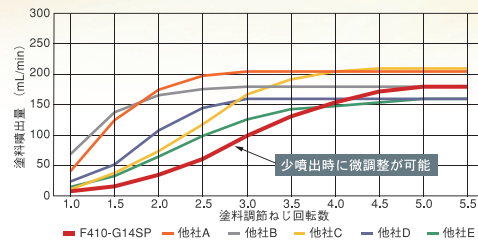

形式	塗料ノズル口径 mm	空気キャップ形式	吹付空気圧 MPa	吹付距離 mm	空気使用量 L/min	塗料噴出量 mL/min	最大有効パターン mm	パターン形状	所要圧縮機 kW	本体質量 g	標準塗料容器
F410-G13SP (6CP)	1.3	SP	0.2	200	295	155	300	チューリップ	2.2以上	415	6CP付属
F410-G13SP											6CP
F410-G14SP (6CP)	1.4	SP	0.2	200	295	175	310	チューリップ	2.2以上	415	6CP付属
F410-G14SP											6CP
F410-G15EVW (6CP)	1.5	15EVW	0.25	250	325	245	320	チューリップ	3.7以上	415	6CP付属
F410-G15EVW											6CP
F410-G20EV (6CP)	2.0	20EV	0.25	250	340	315	330	チューリップ	3.7以上	415	6CP付属
F410-G20EV											6CP
F410-G25EV (6CP)	2.5	25EV	0.25	250	390	385	340	チューリップ	3.7以上	415	6CP付属
F410-G25EV											6CP

● 塗料粘度はラッカー・エナメル、明治V-1形粘度カップ20秒です。 ● 接続口径は空気ニップルG1/4、塗料ニップル専用G3/8。

# 低圧霧化ハンドスプレーガン

## F110Lシリーズ

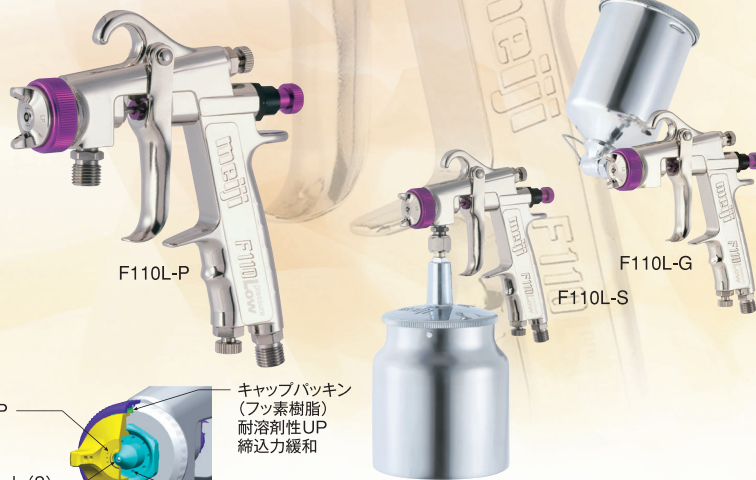

F110L-P

F110L-G

F110L-S

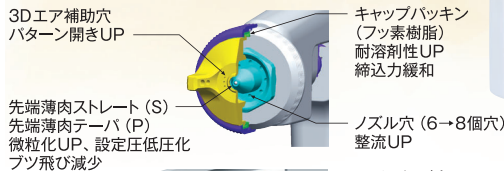

※写真の塗料カップは組合せ例です。

### 3Dエア採用

極めて低い空気キャップ内圧力0.07MPa(重力式0.05MPa)と斜め方向からの補助エア(3Dエアキャップ)で優れた微粒化を実現します。

### 高塗着効率・低飛散、人と環境に優しくコストを低減

設定圧力の低圧化を図り空気消費量は約30%削減、塗着効率は10%向上したため、塗料の跳ね返りが少なく塗料消費量の削減と作業環境の改善に優れた効果を発揮します。

### 水系対応

接液部にステンレス回路を採用しました。

### 美しい外観

好評のF110ボディに光沢ニッケルメッキを採用し耐摩耗性・耐食性が向上しました。

### 操作性

ニードルバックン部にUバックンを採用し増し締めなどの調整が不要です。

### 低圧霧化スプレーガンの考え方と特長

低圧霧化スプレーガンでは、空気キャップ内圧力が低く、しかも、キャップのエア穴が大きいので、大気開放と同時にエアの流速が極端に弱くなります。そのため塗料粒子の速度が遅くなり、塗装物にあたって跳ね返らずに塗膜になる量が増えます。この作用により、汎用ガンに比べ塗料消費量を約15~30%削減することができます(当社)。塗料の飛散や跳ね返りを少なくすることにより、スプレー作業環境を改善するとともに、スプレーブースのメンテナンスサイクルを延ばすことができます。

形式	塗料供給方式	塗料ノズル口径 mm	吹付空気圧 MPa	キャップ内圧力 MPa	吹付距離 mm	空気使用量 L/min	塗料噴出量 mL/min	最大有効パターン mm	パターン形状	所要圧縮機 kW	本体質量 g	適応塗装容器
F110L-P08LP	圧送式	0.8(P)	0.18	0.07	200	345	165	230	チューリップ	3.7以上	308	各種塗料 圧送タンク 塗料ダイヤ フラムポンプ
F110L-P10LP		1.0(P)					225	250				
F110L-P13LP		1.3(P)					320	270				
F110L-S20LS	吸上式	2.0(S)	0.15	0.07	200	265	110	270	チューリップ	3.7以上	308	7SB、7SLB 10SB-2、10SLB-2
F110L-G13LS	重力式	1.3(S)	0.12	0.05	200	235	100	260	チューリップ	3.7以上	308	1G-2U、2GD、4GD 4GF-U、4GB-U 4GPA-U、4G-TA
F110L-G15LS		1.5(S)					115	270				

● 塗料粘度は、ラッカー・エナメル、明治V-1形粘度カップで20秒です。 ● 圧送式の圧送圧力は0.08MPaです。 ● 空気入口径、塗料入口径はG1/4です。



# ピースガン・超小形スプレーガン

## MP・F55シリーズ



染料による友禅染吹付け、絵画、造花などの美術工芸用、エアブラシ用、玩具・小物塗装用などあらゆる用途に対応する豊富なバリエーションを揃えています。  
安定したスプレーパターン、小形・超軽量で使いやすく、メンテナンスも容易です。

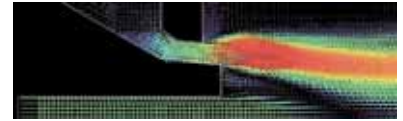

▲F55 CFD流体解析図

形式	塗料供給方式	塗料ノズル口径 mm	吹付空気圧力 MPa	空気使用量 L/min	パターン形状	所要圧縮機 kW	本体質量 g	カップ容量 mL
MP-2	重力式	0.2	0.15	5	丸吹き	0.1~0.2	65	1
MP-3		0.3					95	7

●MPシリーズの空気入口は1/8口径ですので専用ホースをご使用ください。

形式	塗料供給方式	塗料ノズル口径 mm	吹付空気圧力 MPa	吹付距離 mm	空気使用量 L/min	塗料噴出量 mL/min	最大有効パターン mm	パターン形状	所要圧縮機 kW	本体質量 g	カップ容量 mL
F55-G05R (C)	重力式	0.5	0.1~0.3	100~150	19~43	21~26	~25	丸吹き	0.2~0.4	171	150 (1G-2付属)
F55-G08R (C)		0.8				46~64	~35				
F55-G05 (C)		0.5	0.1~0.2		43~66	17~22	~90	平吹き (ストレート)	0.2~0.4	166	
F55-G08 (C)		0.8				34~47	~120				

●塗料粘度は、ラッカー・エナメル、明治V-1形粘度カップで12秒です。 ●空気入口径、塗料入口径はG1/4です。

# 長柄スプレーガン

## F110シリーズ

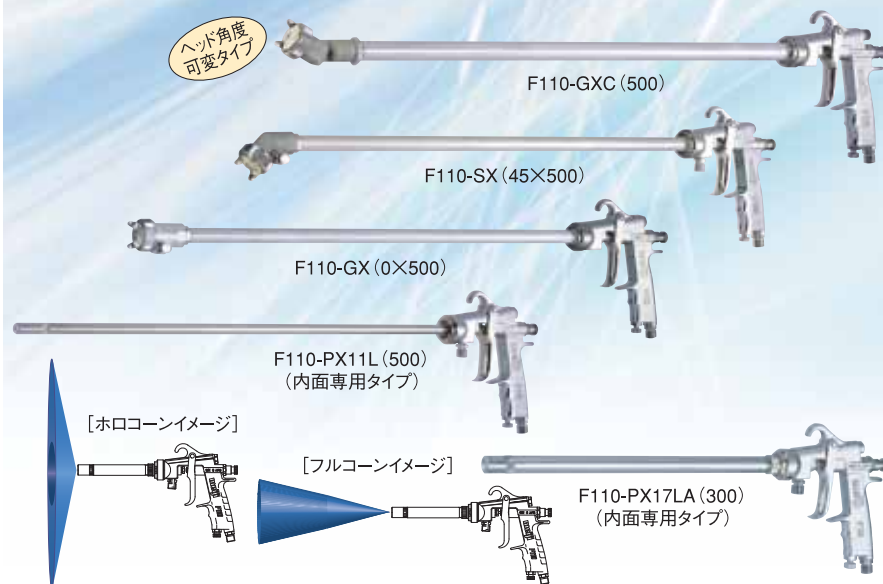

### ヘッド角度可変タイプ

先端ボルトを緩めることでヘッド角度を長手方向に90°から-90°まで変更することが可能で、ベースナットを緩めることで径方向に360°ヘッドを向けることができます。  
吹付け空気回路とパターン調整器が別回路(3重管)のため、ガン本体のパターン調整器によりパターン操作が可能です。

### ヘッド固定タイプ

ヘッド角度は0°と45°から選ぶことができ、45°タイプはベースナットを緩めることで径方向に360°ヘッドを向けることができます。

### 内面塗装タイプ

PX11Lタイプはパイプ内面塗装用に開発した特殊ノズル、キャップを採用し、長尺で内径の小さなパイプの内面塗装に最適です。  
PX17LAタイプはパイプ部の位置調整で、フルコーン(丸吹)から低飛散広角ホロコーン(空円錐・円環)のパターン調整が可能で、φ300mmまでの内面塗装に最適です。

形式	名称	塗料供給方式	塗料ノズル口径 mm	空気キャップ形式	吹付空気圧力 MPa	吹付距離 mm	空気使用量 L/min	塗料噴出量 mL/min	最大有効パターン mm	所要圧縮機 kW	ヘッド挿入可能角度/内径 mm	管長 mm	本体質量 g	適応塗料容器	用途			
F110-PXC10P (500)	ヘッド角度可変タイプ長柄スプレーガン	圧送式	1.0	10P	0.25	200	160	190	210	1.5	0°/40°/90°/60°	500 1,000(*)	620	各種塗料圧送タンク 塗料ダイヤフラムポンプ	高所塗装および標準ガンでは塗装困難な場所			
F110-PXC13P (500)			1.3	13P			175	235	220									
F110-SXC15 (500)		吸上式	1.5	15	0.25	200	125	60	110	0.75		500(*)	620			7SB, 7SLB 10SB-2, 10SLB-2 1G-2U, 2GD 4GD, 4GF-U		
F110-GXC15 (500)		重力式	1.5	15	0.25	200	125	65	115	0.75	500(*)	620	7SB, 7SLB 10SB-2, 10SLB-2 1G-2U, 2GD 4GD, 4GF-U					
F110-PX10P (0x500)	長柄スプレーガン	圧送式	1.0	10P	0.25	200	180	245	230	1.5	0°/40°/45°/55°	500 1,000 1,500 1,800(*)	555	各種塗料圧送タンク 塗料ダイヤフラムポンプ	高所塗装および標準ガンでは塗装困難な場所			
F110-PX13P (0x500)			1.3	13P												195	310	240
F110-PX13P (45x500)			1.3	13P												195	310	240
F110-SX15 (0x500)	長柄スプレーガン	吸上式	1.5	15	0.25	200	140	120	150	0.75	0°/40°/45°/55°	500(*)	555	7SB, 7SLB 10SB-2, 10SLB-2 1G-2U, 2GD 4GD, 4GF-U	高所塗装および標準ガンでは塗装困難な場所			
F110-SX15 (45x500)			1.5	15												140	140	160
F110-GX15 (0x500)		重力式	1.5	15	0.25	200	140	140	160									
F110-GX15 (45x500)		重力式	1.5	15	0.25	200	140	140	160									
F110-PX11L (500)	長柄内面専用スプレーガン	圧送式	1.5	—	0.25	200	70	120	60	0.75	0°/13°	500 1,000 1,500 1,800(*)	550	各種塗料圧送タンク 塗料ダイヤフラムポンプ	筒状・管状の内面塗装用			
F110-PX17LA (500)	フルコーン・ホロコーン 長柄内面専用スプレーガン	圧送式	1.3	—	0.3	150 30	180	130 300(130) 300(250)	100	1.5	0°/20°	500 1,000 1,500 1,800(*)	710	各種塗料圧送タンク 塗料ダイヤフラムポンプ	筒状・管状の内面塗装用			

●管長は最長長さ(\*)を越えると塗料噴出量が極端に減少し、使用できません。管長はそれぞれの最長長さ(\*)以内であれば50mm単位で製作できますのでお問い合わせください。  
●空気入口径、塗料入口径はG1/4です。 ●上記仕様は管長500mm時の値です。 ●上記以外に、塗料ノズル口径はPX (PXC) タイプで0.8mm、1.5mm、SX (SXC) ・GX (GXC) タイプで1.0mm、1.3mm、2.0mmの製作が可能です。 ●塗料粘度は、ラッカー・エナメル、明治V-1形粘度カップで20秒、圧送式の圧送圧力は0.08MPaです。 ●PX17LAは明治V-1形粘度カップで12秒、圧送式の圧送圧力は0.08MPa、括弧内は20秒、0.03MPaです。

### 長柄スプレーガンの形式表示

形式番号の後に( )をつけてヘッド角度と管長を表示します。

〈例〉F110-SX15 (45×500)  
45° 500mm

### ご注意

- 使用中(吹付中)はヘッドの角度を変えられません。塗料回路を洗浄後、塗料の入っていない状態で行ってください。なお、構造上、頻繁に角度を変えることは避けてください。
- 使用中(吹付中)は空気キャップのナットを緩めないでください。空気キャップの向きを変える場合はナットを緩めずに空気キャップを廻して角の方向を変えてください。
- 塗料粘度は、圧送式の場合弊社V-1形粘度カップで30秒以下、吸上式・重力式では20秒以下でご使用ください。高粘度の塗料では十分な噴出量が得られない場合があり、PX17LAではホロコーン状に広がらない場合があります。

# 自動スプレーガン



## FA110・FA210・A110・A210 JA・SA・A55・AHS2シリーズ

F110シリーズの新霧化方式を採用し、高品位な塗膜を形成することが可能です。

### 新霧化方式

少空気量で高微粒化・低飛散を実現し経済性と環境保全に優れ、さらに連続塗装での性能維持が向上しました。

### 軽量・コンパクト

軽量化により可搬重量負担の低減、操作のクイック性向上、小型化による回り込み性向上や近接化等ティーチングの制限領域が拡大しました。

### 高耐久性

塗料ノズルの材質を変更し耐久性が向上しました。

### 使いやすさ

FA、A、A55、AHS2タイプは循環式にも対応可能です。

区分	形式	塗装ノズル形式	塗料供給方式	塗料ノズル口径 mm	空気キャップ形式	吹付空気圧力 MPa	吹付距離 mm	空気使用量 L/min	塗料噴出量 mL/min	最大有効パターン mm	パターン形状	本体質量 g	用途		
空気弁内蔵	FA110-P08P	F110	圧送式	0.8	08P	0.25	200	220	180	230	チューリップ	504	小物低粘度/上塗用		
	FA110-P10P			1.0	10P			230	245	240					
	FA110-P13P			1.3	13P			280	310	270					
	FA110-P15P			1.5	15P			290	330	275					
	FA210-P12P	F210	圧送式	1.2	12P	0.25	250	335	530	350	チューリップ	515	大物低粘度/上塗用 大物中粘度/中・上塗用 大物高粘度/上塗用		
	FA210-P15P			1.5	15P			345	880	370					
	FA210-P20P			2.0	20P			375	1,280	400					
	FA210-P25P			2.5	25P			410	1,710	420					
汎用	A110-P08P	F110	圧送式	0.8	08P	0.25	200	220	180	230	チューリップ	191	小物低粘度/上塗用 小物中粘度/中・上塗用		
	A110-P10P			1.0	10P			230	245	240					
	A110-P13P			1.3	13P			280	310	270					
	A110-P15P			1.5	15P			290	330	275					
	A210-P12P	F210	圧送式	1.2	12P	0.25	250	335	530	350	チューリップ	248	大物低粘度/上塗用 大物中粘度/中・上塗用 大物高粘度用		
	A210-P15P			1.5	15P			345	880	370					
	A210-P20P			2.0	20P			375	1,280	400					
	A210-P25P			2.5	25P			410	1,710	420					
半自動	JA110-P08P	F110	圧送式	0.8	08P	0.25	200	220	180	230	チューリップ	143	小物低粘度 小物中粘度		
	JA110-P10P			1.0	10P			230	245	240					
	JA110-P13P			1.3	13P			280	310	270					
	JA110-P15P			1.5	15P			290	330	275					
超小形	SA110-P08P	F110	圧送式	0.8	08P	0.25	200	220	180	230	チューリップ	108	低粘度用 中粘度用		
	SA110-P10P			1.0	10P			230	245	240					
	SA110-P13P			1.3	13P			280	310	270					
	SA110-P15P			1.5	15P			290	330	275					
高粘度	A55-P05R	F55	圧送式	0.5	—	0.2	100~150	30	100	~25	丸吹き	79	小物低粘度		
	A55-P08R			0.8	—			240	~35						
	A55-P05			0.5	—			66	100	~90				ストレート	71
	A55-P08			0.8	—			240	~120						
高粘度	AHS2A-P30	HS2	圧送式	3.0	—	0.29	—	160	—	260	ストレート	480	大物高粘度用		
	AHS2A-P40			4.0	—			180	—						

●塗料粘度は、ラッカーエナメル、明治V-1形粘度カップで20秒、A55は12秒、AHS2は22秒です。 ●圧送圧力は0.08MPaです。 ●循環式タイプは受注生産です。

# 長柄自動スプレーガン

## FA110・A110シリーズ

ヘッド角度可変タイプは、ベースナットを緩めることで径方向に360°、先端ボルトを緩めることで長手方向に90°から-90°までヘッドを向けることが可能です。

パターン遠隔操作が可能です。  
(FAタイプはオプション)

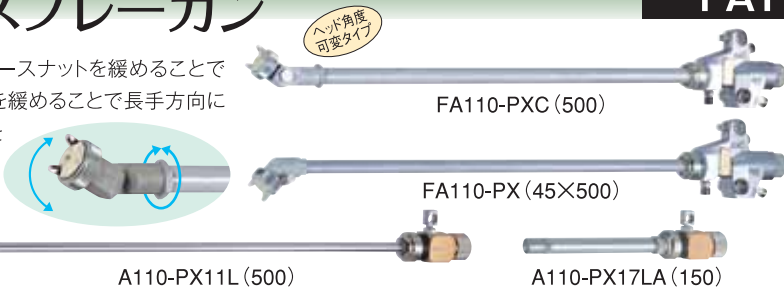

- ご注意**
- 使用中(吹付中)はヘッドの角度を変えられません。塗料回路を洗浄後、塗料の入っていない状態で行ってください。なお、構造上、頻繁に角度を変えることは避けてください。
  - 使用中(吹付中)は空気キャップのナットを緩めないでください。空気キャップの向きを変える場合はナットを緩めずに空気キャップを廻して角の方向を変えてください。
  - 塗料粘度は弊社V-1形粘度カップ30秒以下でご使用ください。高粘度の塗料は十分な噴出量が得られない場合があります。

区分	形式	名称	塗料ノズル形式	塗料供給方式	塗料ノズル口径 mm	空気キャップ形式	吹付空気圧力 MPa	吹付距離 mm	空気使用量 L/min	塗料噴出量 mL/min	最大有効パターン mm	ヘッド挿入可能角度/内径 mm	管長 mm	本体質量 g	用途				
空気弁内蔵	FA110-PXC10P	ヘッド角度可変タイプ 長柄自動スプレーガン	F110	圧送式	1.0	10P	0.25	200	160	190	210	0°/40	500	834	狭い場所、正面から塗装できない所等				
	FA110-PXC13P				1.3	13P			175	235	220	90°/60				1,000(*)			
	FA110-PX10P	長柄自動スプレーガン			1.0	10P			0.25	200	180	245	230	0°/40	500	784	標準ガンでは塗装困難な場所		
	FA110-PX13P				1.3	13P					195	310	240	45°/55				1,000	
	FA110-PX11L				1.5	—					0.25	200	70	120	60	0°/13	1,500	760	筒状・管状の内面塗装用
	FA110-PX17LA				1.3	—							150	130	100	0°/20			
汎用	A110-PXC10P	ヘッド角度可変タイプ 長柄自動スプレーガン	F110	圧送式	1.0	10P	0.25	200	160	190	210	0°/40	500	534	狭い場所、正面から塗装できない所等				
	A110-PXC13P				1.3	13P			175	235	220	90°/60				1,000(*)			
	A110-PX10P	長柄自動スプレーガン			1.0	10P			0.25	200	180	245	230	0°/40	500	464	標準ガンでは塗装困難な場所		
	A110-PX13P				1.3	13P					195	310	240	45°/55				1,000	
	A110-PX11L				1.5	—					0.25	200	70	120	60	0°/13	1,500	440	筒状・管状の内面塗装用
	A110-PX17LA				1.3	—							150	130	100	0°/20			
									300(130) 300(250)										

●管長は最長長さ(\*)を越えると塗料噴出量が極端に減少し、使用できません。管長はそれぞれの最長長さ(\*)以内であれば50mm単位で製作できますのでお問い合わせください。  
●塗料粘度は、ラッカーエナメル、明治V-1形粘度カップで20秒です。圧送圧力は0.08MPaです。 ●PX17LAは明治V-1形粘度カップで12秒、圧送圧力は0.08MPa、括弧内は20秒、0.03MPaです。  
●上記仕様は管長500mm時の値です。 ●上記以外に、塗料ノズル口径はPX(PXC)タイプで0.8mm、1.5mmの製作が可能です。



# 低圧霧化自動スプレーガン

## A110Lシリーズ

### 3Dエア採用

極めて低い空気キャップ内圧力0.07MPaと斜め方向からの補助エア(3Dエアキャップ)で優れた微粒化を実現しました。



A110L-P

### 高塗着効率・低飛散、人と環境に優しくコストを低減

設定圧力の低圧化を図り空気消費量は約30%削減、塗着効率は10%向上したため、塗料の跳ね返りが少なく塗料消費量の削減と作業環境の改善に優れた効果を発揮します。

### 遠隔操作対応

パターン調整が遠隔操作により可能です。

### チューブ金具

配管用継手は市販のチューブ金具で使いやすくなりました。

形式	塗料ノズル形式	塗料供給方式	塗料ノズル口径mm	吹付空気圧力MPa	キャップ内圧力MPa	吹付距離mm	空気使用量L/min	塗料噴出量mL/min	最大有効パターンmm	本体質量g
A110L-P06LP	F110L	圧送式	0.6 (P)	0.18	0.07	200	345	85	190	206
A110L-P08LP			0.8 (P)					165	230	
A110L-P10LP			1.0 (P)					225	250	
A110L-P13LP			1.3 (P)					320	270	

●塗料粘度は、ラッカーエナメル、明治V-1形粘度カップで20秒。圧送圧力は0.08MPaです。●循環式タイプは受注生産です。

# セパレート式自動スプレーガン

## AD・FADシリーズ

### 近接塗装対応

先端テーパ構造により高微粒化・低飛散化、少噴出量・少空気量の近接塗装に対応し高品質な塗膜が実現します。

### 遠隔操作

霧化エアとパターンエアはそれぞれ独立回路で遠隔操作が可能です。

### メンテナンス効率アップ

キャップベース、ボディ、シリンダボディを3分割し、パーツ交換、ボディ(塗料回路)の漬け洗い等、メンテナンス性がアップ。専用工具が不要で分解作業が容易です。

### 接液部SUS回路に組替え可能

ボディの変更で接液部SUS対応が可能です。

### 共通化

キャップベース、ボディを共通化し、シリンダボディ部分をセットで交換すると、ADからFADに変更できます。

### 大幅に軽量化・小形化した霧化エア用空気弁内蔵タイプ(FAD-P)

操作回路が簡略化され操作性が向上。当社従来モデル(FA110タイプ)の40%に軽量化、24%に小形化を実現し、ティーチングの領域が拡大しました。

### 循環式兼用

循環用の回路穴のプラグとプラグバックンを外すことで循環式として使用できます。

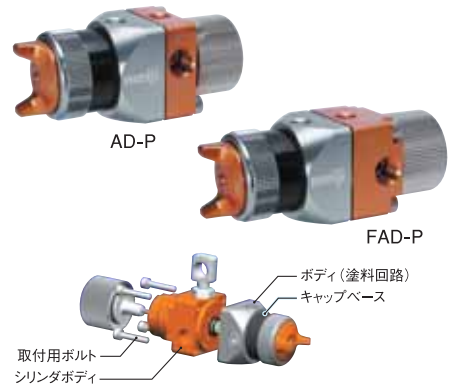

形式	塗料ノズル形式	塗料ノズル口径mm	霧化エア圧力MPa	パターンエア圧力MPa	吹付距離mm	塗料圧送圧力MPa	空気使用量L/min	塗料噴出量mL/min	最大有効パターンmm	本体質量g
AD-P10	F110	1.0	0.25	0.25	200	0.03	110	100	145	180
AD-P10-SU										255
AD-P13ST		1.3				0.04	215	180	180	180
AD-P13ST-SU										255
FAD-P10	F110	1.0	0.25	0.25	200	0.03	110	100	145	220
FAD-P10-SU										295
FAD-P13ST		1.3				0.04	215	180	180	220
FAD-P13ST-SU										295

●塗料粘度は、ラッカーエナメル、明治V-1形粘度カップで20秒です。  
●重力式で使用した場合、上記塗料圧送圧力で使用した場合と同様の塗料噴出量になります。

# ジョイントBOX式自動スプレーガン

## AJシリーズ

### 新形ノズル・キャップ採用

先端テーパ構造により少空気量での高微粒化・低飛散を実現し、経済性と環境保全と連続塗装の性能を維持向上します。

### 軽量・コンパクト

ジョイントBOX装着時(継手含)でも軽量化でコンパクト、可搬重量負担減、操作のクイック性アップ、小形化による回り込み性や近接化等ティーチングの領域が拡大します。

### 遠隔操作

霧化エアとパターンエアはそれぞれ独立回路で遠隔操作が可能です。

### メンテナンスの効率化・着脱時間の短縮

ガン本体とジョイントBOXはボルト1本で分離着脱が可能で、ガン本体からジョイントやホースの取り外しが不要となり、メンテナンス後の装着時に位置決めが容易です。すべてのメンテナンスに専用工具が不要です。

### 高塗着・低飛散 ムラの少ないフラット仕上げ(AJ-PF)

スマートエアスプレーシステム(特許出願中)採用。低角(つ)の高さからのソフトアングルエアにより、低飛散でキャップ付着も減少しました。さらに低圧力設定とソフトエアでムラの少ないフラットなパターンでの仕上がりを実現しました。

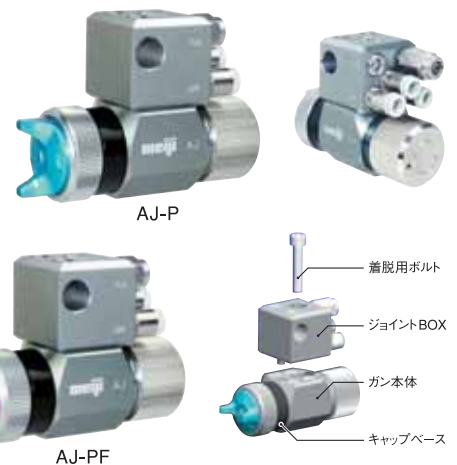
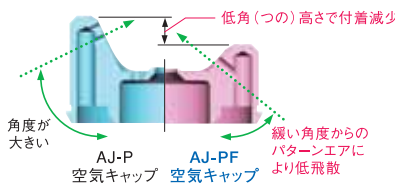

形式	塗料ノズル形式	塗料ノズル口径mm	霧化エア圧力MPa	パターンエア圧力MPa	吹付距離mm	塗料圧送圧力MPa	空気使用量L/min	塗料噴出量mL/min	最大有効パターンmm	本体質量g	
AJ-P08F	F110	0.8	0.15	0.15	150	0.04	230	100	90	285	
AJ-P08P		0.8						220	180		230
AJ-P10P		1.0						230	245		240
AJ-P13P		1.3						280	310		270
AJ-P15P		1.5						290	330		275

●塗料粘度は、ラッカーエナメル、明治V-1形粘度カップで20秒です。●循環式タイプは受注生産です。

# 自動スプレーガン寸法図

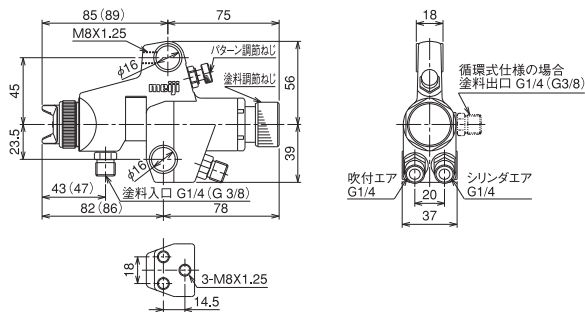

**FA110・FA210・FA110L** 操作回路はp.10のA

※括弧内はFA210

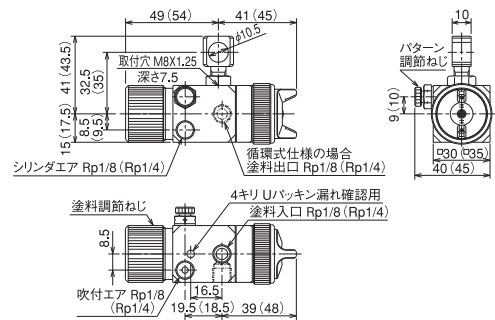

**A110・A210** 操作回路はp.10のB

※括弧内はA210

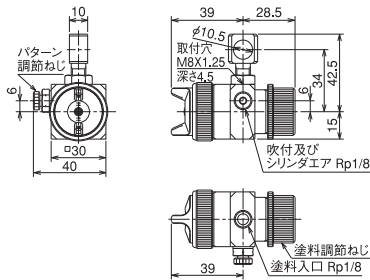

**JA110** 操作回路はp.10のC

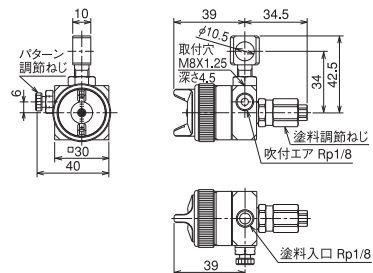

**SA110** 操作回路はp.10のC

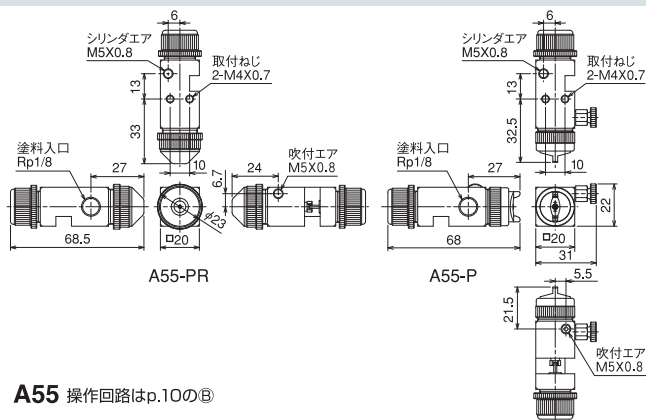

**A55** 操作回路はp.10のB

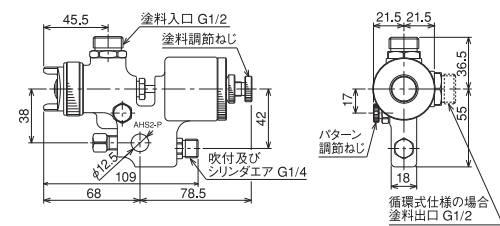

**AHS2A** 操作回路はp.10のC

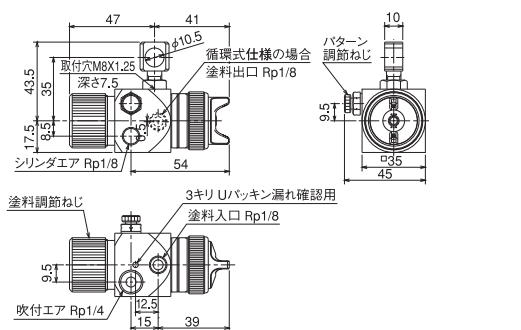

**A110L** 操作回路はp.10のB

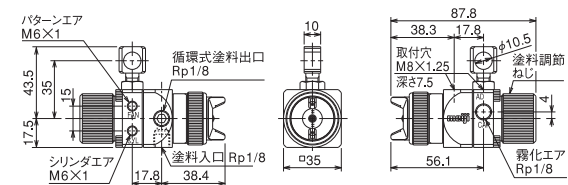

**AD** 操作回路はp.10のD

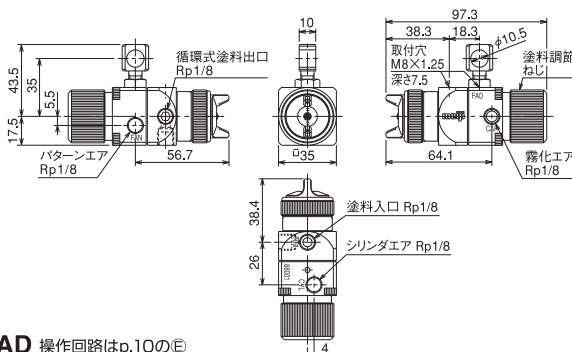

**FAD** 操作回路はp.10のE

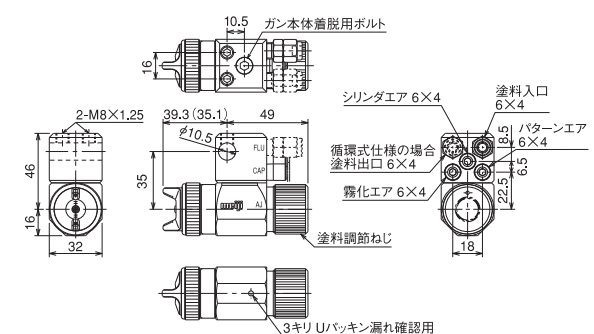

**AJ** 操作回路はp.10のE

※括弧内はAJ-PF



# 自動スプレーガン操作回路図

① 吹付空気弁内蔵 [FA110・FA210・FA110L]

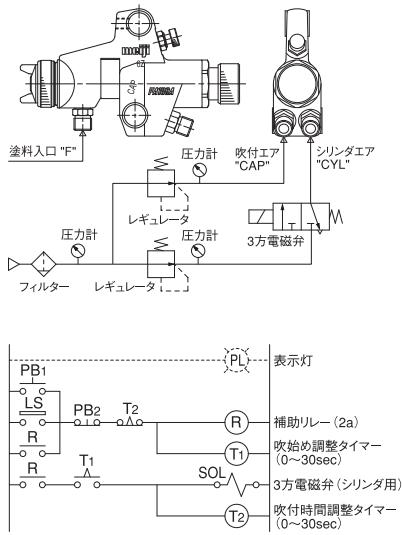

② シリンダ空気別回路 [A110・A210・A110L・A55]

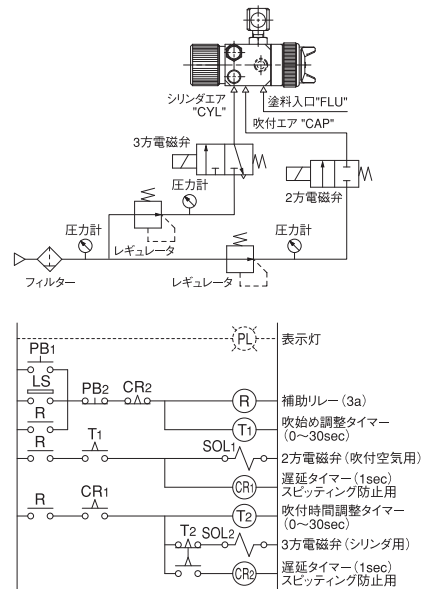

③ シリンダ空気同一回路 [AHS2A・JA110・SA110]

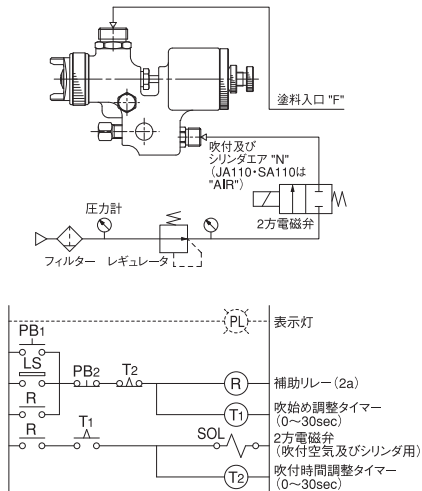

④ シリンダ空気別回路+パターン別回路 [AD]

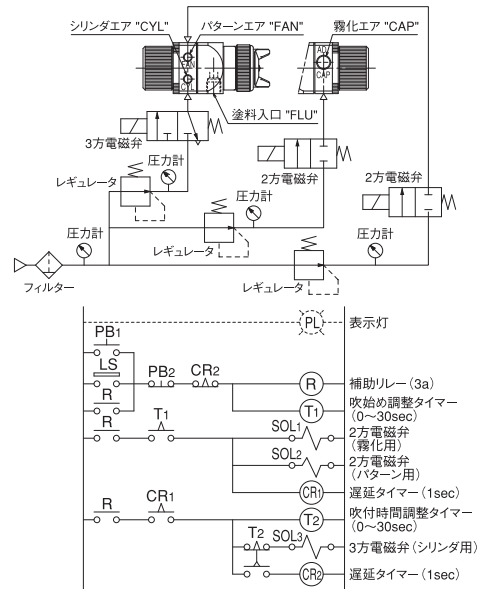

⑤ 霧化エア用空気弁内蔵+パターン別回路 [FAD]

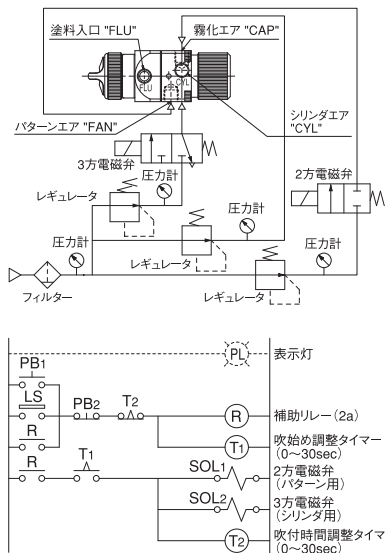

⑥ シリンダ空気別回路+パターン別回路 [AJ]

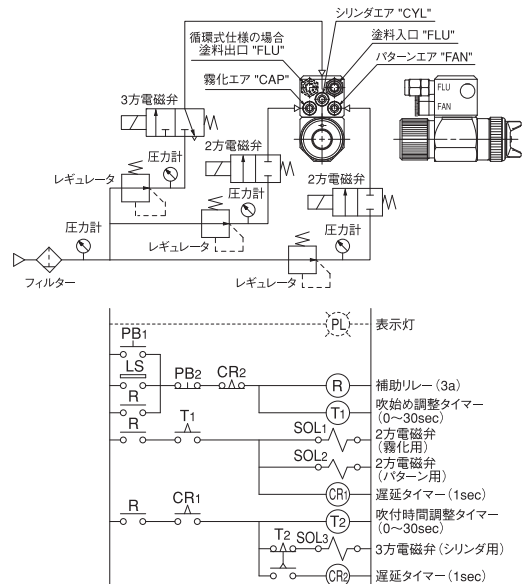

# 塗料カップ

## フッ素樹脂コート重力カップ 4G-TA

ステンレス製バフ仕上げで、腐食・汚れに強く、内面フッ素樹脂コートで塗料の流動性、剥離性に優れています。



▲内面フッ素樹脂コート

## 自在ジョイント式重力カップ 1G-2U・4GF-U・4GB-U・4GPA-U・4G-TA

カップをスプレーガンに取り付けたままで、カップの角度を自由に調節できる自在ジョイント付です。



▲自在ジョイント採用 (カップ角度可変イメージ)

塗装面に合わせてガン角度を変化させてもワンタッチでカップ角度を変えることが可能。塗装ラインから目を離さずにスムーズな塗り重ねを実現。

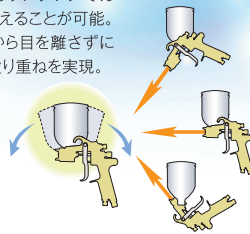

ガンスタンド付で平面さえあればどこにでも置き、塗料継ぎ足し時などに便利です。

◀ガンスタンド

## かくはんカップ 4GPA-U-V・7SB-VA

パール、メタリック塗料のかくはんに最適です。

低圧でかくはんできます。

回転数が自由に調節できます。



自在ジョイント式

重力式

4GPA-U-V

吸上式

7SB-VA



水性対応

塗料フィルタ付属

形式	名称	容量 L	接続口径	適応スプレーガン	質量 g
1G-2 (ステンレスカップ)	重力カップ	0.15	G1/4	F55-GR、F55-G	90
1G-2U (ステンレスカップ) (自在ジョイント式)					101
2GD		0.25		F110-G、F110L-G F-ZERO、FINER-G FINERII PLUS FINER SPOT	113
4GD					200
4GF-U (自在ジョイント式)		0.45			185
4GB-U (自在ジョイント式)					195
4GPA-U (自在ジョイント式)	170				
4G-TA (ステンレスカップ) (自在ジョイント式)	220				
6CP	樹脂製重力カップ	0.6	専用G3/8	F410-G	171
7SB	フッ素樹脂コート ステンレス製重力カップ	0.75	G1/4	F110-S、F110L-S F-ZERO-S	290
7SLB (レバー式)	360				
10SB-2	吸上カップ	1	G1/4	F110-S、F110L-S F-ZERO-S	325
10SLB-2 (レバー式)					420
10SC		G3/8	F210-S	325	
10SLB (レバー式)				420	
10ZP	高粘度用加圧カップ	1	G3/8	F210Z-P	590
HS	多彩ガン専用重力カップ	1.5	G1/2	HS2A-G	635
HSY					HS2YA-G

形式	名称	容量 L	接続口径	空気圧力 MPa	空気使用量 L/min	塗料粘度範囲 秒	適応スプレーガン	質量 g
4GPA-U-V (自在ジョイント式)	かくはんカップ 重力式	0.45	G1/4	0.2~0.35	15~50	10~20	F110-G、F110L-G F-ZERO、FINER-G FINERII PLUS	220
7SB-VA	かくはんカップ 吸上式	0.75	G1/4	0.2~0.35	15~50	10~20	F110-S、F110L-S F-ZERO-S	380

●質量はカップ部のみです。(スピコン、調節器部は除く) ●塗料粘度は、明治V-1形粘度カップでの測定値です。

# 塗料フィルタ

手で空気ホースと塗料ホースが固定され、作業能率が向上します。また、100メッシュのフィルタが内蔵されており、塗料をろ過します。

形式	ろ過度メッシュ	接続口径	適応スプレーガン	質量 g
HF-C	100	G1/4	F110-P F110L-P F-ZERO-P	130
HM-C	100	G3/8	F210-P	150

●300メッシュ、150メッシュもありますのでお問い合わせください。



HF-C

# 粘度カップ

塗料粘度の測定にフォードカップNo.4を基準にしたV-1形簡易粘度カップをご使用ください。



V-1

## 粘度対照表

粘度	Pa·s		Ford Cup		明治V-1形 簡易粘度カップ		Zahn				
	Pa·s	mPa·s (cps)	#3	#4	Krebs Units	KU	#1	#2	#3	#4	#5
低粘度	0.01	10		5			30	16			
	0.015	15		8			34	17			
	0.02	20	12	10			37	18			
	0.025	25	15	12			41	19			
中粘度	0.03	30	19	14			44	20			
	0.04	40	25	18			52	22			
	0.05	50	29	22	30	30	60	24			
	0.06	60	33	25	33	33	68	27			
	0.07	70	36	28	35			30			
	0.08	80	41	31	37			34			
高粘度	0.09	90	45	32	38			37	10		
	0.1	100	50	34	40			41	12	10	
	0.12	120	58	41	43			49	14	11	
	0.14	140	66	45	46			58	16	13	
	0.16	160		50	48			66	18	14	
	0.18	180		54	50			74	20	16	
	0.2	200		58	52			82	23	17	10
	0.22	220		62	54				25	18	11
	0.24	240		65	56				27	20	12
	0.26	260		68	58				30	21	13
0.28	280		70	59				32	22	14	
0.3	300		74	60				34	24	15	

●1Pa·s=10 poise, 1mPa·s=1 cps, 1Pa·s=1,000 cps

# 塗料ダイヤフラムポンプ

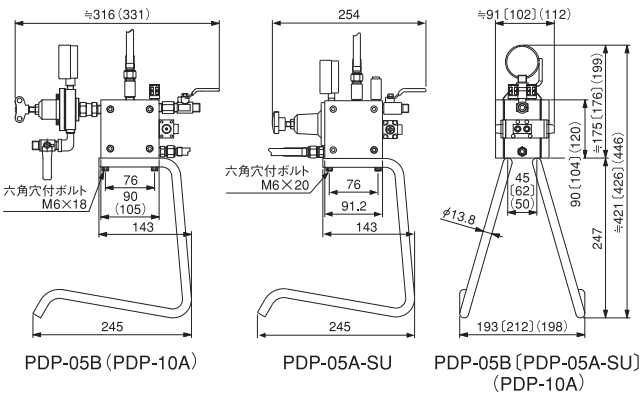
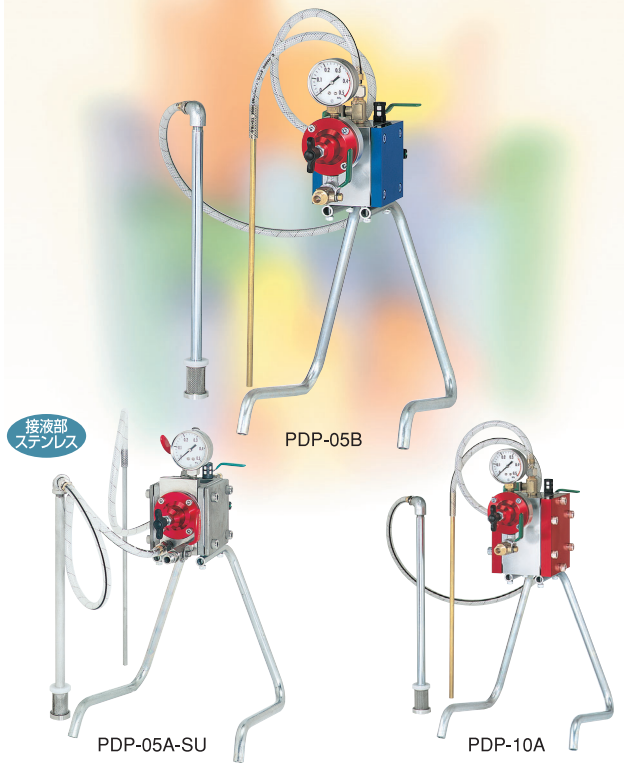

塗料を適正な圧力に調節して供給します。  
 シンプル設計で色替え、洗浄がらくに行え、また、設置・移動も容易です。  
 エア駆動ですから安全、エア源を接続するだけで使用できます。

## PDP-05B・PDP-05A-SU・PDP-10A

- 小形で塗料回路の容積を減らすことでポンプ内残量は6mL (PDP-05タイプ)となり、洗浄液の節約ができVOC排出量削減に貢献。
- ポンプ内残量が少なく、色替え・少量塗装に最適。
- 複数のポンプを並べることができ、色替えシステムの構築に容易に対応。DP-05Bはポンプ本体の左右面がフラットで、隙間なく並べることが可能。
- レギュレータカバー部にアルマイト染色による着色も可能。(標準色は白、詳細はお問い合わせください。)
- ポンプ作動停止を防止するリレーバルブ2連タイプへの組替えが可能(PDP-10A)。
- ポンプ内の塗料回路(ボディ、ケースカバー、アルミ材)の耐食性・剥離性を高めるため、特殊表面処理(タフラム・バイコート等)も製作可能(PDP-05B、10A)。
- 左右ポンプ室のバイパス回路と塗料減圧弁を一体化することで省スペース化(PDP-05A-SU)。
- 接液部ヘッド、カバーはステンレス製で水系塗料に対応(PDP-05A-SU)。
- ヘッドはボディから分離しているため水系塗料対応でも軽量化、シンプル構造でメンテナンス性が向上(PDP-05A-SU)。

## ■用途

色替えの多い塗装に / 塗装設備の組込みに / 吊り下げ重力式タンクの代替に / 1ガンタイプ 少量塗装に

セット形式	PDP-05B	PDP-05A-SU	PDP-10A
ダイヤフラムポンプ形式	DP-05B	DP-05A-SU	DP-10A
塗料減圧弁形式	FR-1A	—	FR-1A
ポンプ	最高使用空気圧力 MPa	0.69	0.7
	最大吐出量(水での測定値) L/min	4	—
	ダイヤフラムサイクル数 回/min	0~400	
減圧弁	塗料圧力調節範囲 MPa	0~0.35	
	最大流量 L/min	1.5	1.0
塗料出口径×個数	G1/4×1		
空気入口径×個数	G1/4×1		
外形寸法(全幅×奥行×高さ) mm	200×296×421	212×245×426	200×311×446
質量 kg	3.7	4.5	5

注) PDP-05-SUは減圧弁内蔵のため搬送ポンプとしては使用できません。

## PDP-17Bシリーズ

- フッ素樹脂コーティングタイプ (PDP-17B-TF)
- かくはん機付スタンド式 (PDP-17B-SP)
- 接液部ステンレスタイプ (PDP-17B-SU)

## ■用途

塗料口ポット・自動塗装装置・量産塗装用スプレーガンなどへの塗料供給

セット形式	PDP-17B	PDP-17B-TF	PDP-17B-SP	PDP-17B-SU
ダイヤフラムポンプ形式	DP-17B	DP-17B-TF	DP-17B	DP-17B-SU
塗料減圧弁形式	FR-4A	FR-4A-TF	FR-4A	FR-4A-SU
ポンプ	最高使用空気圧力 MPa	0.69		
	最大吐出量(水での測定値) L/min	17		
	ダイヤフラムサイクル数 回/min	0~170		
減圧弁	塗料圧力調節範囲 MPa	0~0.35		
	最大流量 L/min	2.0		
塗料出口径×個数	G1/4×1			
空気入口径×個数	G1/4×1			
外形寸法(全幅×奥行×高さ) mm	425×340×570	425×340×570	476×388×810	425×340×540
質量 kg	8	8	13.5	13

●塗料減圧弁2個つき(塗料出口径G1/4×2)も別途生産いたします。

## 塗料減圧弁

形式	FR-1A	FR-4A	FR-4A-TF	FR-4A-SU
塗料圧力調節範囲 MPa	0~0.35			
最大流量 L/min	1.5	2.0		
弁有効断面積 mm <sup>2</sup>	16			
塗料出口径×個数	G1/4×1			
塗料入口径×個数	G3/8×1			
質量 kg	0.5	1.4	3.0	

●TF形はフッ素樹脂コーティング仕様です。 ●SU形はステンレス仕様です。

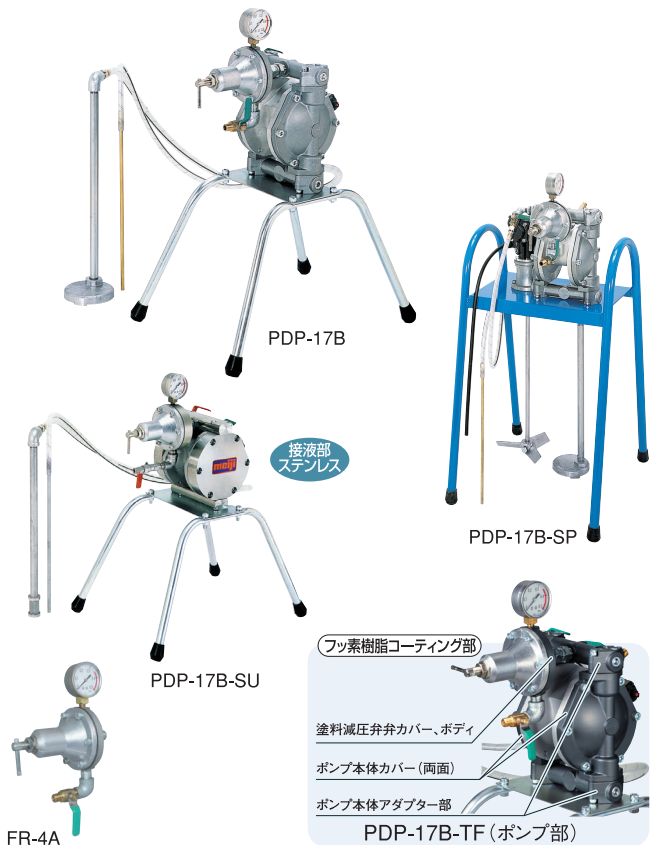



# 塗料圧送タンク



P-2A

P-30B

PH-10

PA-30B

接液部  
ステンレス

接液部  
ステンレス



P-8S

P-30SB

PH-30SB

PA-50SB

接液部  
ステンレス

接液部  
ステンレス

広面積への塗装、高所での作業、連続自動塗装などを行うとき、作業の効率を大きく向上させます。

- 沈殿性塗料に対応可能な手動式とエアモータ式自動かんはん機付きをラインアップしました。
- 水系塗料用の接続部はオールステンレス製です。
- 少量塗装に最適な2Lから余裕のある50Lまでの容量をラインアップしました。
- ガンフック付ラウンドフォルムハンドル採用しました(30L、50L)。
- 18L塗料缶がそのまま入り、内タンクとして使用可能です(30L、50L)。
- 標準タイプはフタ内面も電着塗装を施しています。スプレーガンとの接続例

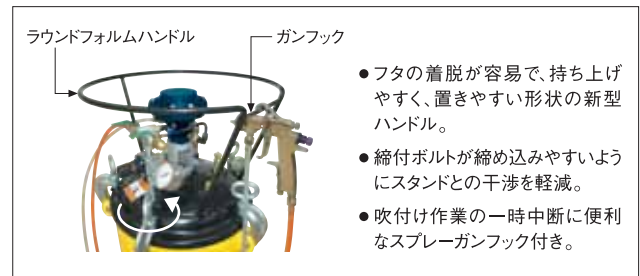

ラウンドフォルムハンドル

ガンフック

- フタの着脱が容易で、持ち上げやすく、置きやすい形状の新型ハンドル。
- 締付ボルトが締め込みやすいようにスタンドとの干渉を軽減。
- 吹付け作業の一時中断に便利なスプレーガンフック付き。

## 圧送タンク用内タンク

形式	容量 L
PC-10	10
PC-30	27
PC-50	45
PC-8S(ステンレス)	7
PC-30-S(ステンレス)	27
PC-50-S(ステンレス)	45

## 塗料圧送タンクの形式表示

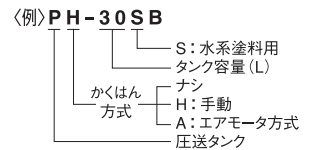

形式	容量 L	かくはん方式	塗料出口径×個数	空気入口径×個数	最高使用圧力 MPa	外形寸法 (外径×高さ) mm	内タンク	質量 kg
P-2A	2	なし	G3/8×1 (G1/4×1)	G1/4×1	0.34	130×435	なし	1.25
P-30B	30	なし	G3/8×1	G1/4×1	0.19	454×710	なし	25
PH-10	10	手動	G1/4×1	G1/4×1	0.69	310×643	PC-10付	20
PH-30B	30		G3/8×1		0.19	454×710	なし	27
PA-10B	10	自動 (エアモータ)	G1/4×1	G1/4×1	0.69	310×622	PC-10付	23
PA-30B	30		G3/8×1		0.19	454×710	なし	29
PA-50B	50		G3/8×2		0.19	454×945	なし	36
P-8S	8	なし	G1/4×1	G1/4×1	0.49	314×530	PC-8S付	12
P-30SB	30	なし	G3/8×1		0.35	454×710	なし	25
PH-30SB	30	手動	G3/8×1	G1/4×1	0.35	454×710	なし	27
PA-30SB	30	自動 (エアモータ)	G3/8×1	G1/4×1	0.35	454×710	なし	29
PA-50SB	50		G3/8×2		0.19	454×945		36

●汎用30L-0.35MPa仕様も別途製作いたします。

# 液圧送タンク



ステンレス

ステンレス

P-10SC

P-18SC

- 醤油、調味料、食用油などの食液や薬液、溶剤等の加圧圧送に最適なステンレス製タンクです。
- 加圧時にはフタを開けることができない安全設計です。
- 軽量で運搬に便利で、液体の密閉タンクとしても利用できます。
- いったん蓄圧すれば持ち運び自由で、どこでも液を圧送供給できます。
- リリーフ/安全弁が標準装備されています。
- フタの開閉がワンタッチで行えます。

形式	フタ着脱方式	開口部内径 mm	最高使用圧力 MPa	容量 L	塗料出口径×個数	空気入口径×個数	外形寸法 (外径×高さ) mm	本体質量 kg
P-10SC	ワンタッチレバーロック方式	81×97 楕円	0.49	10	G1/4×1	G1/4×1	228×499	3.0
P-18SC				18			228×679	3.8

# かくはん機

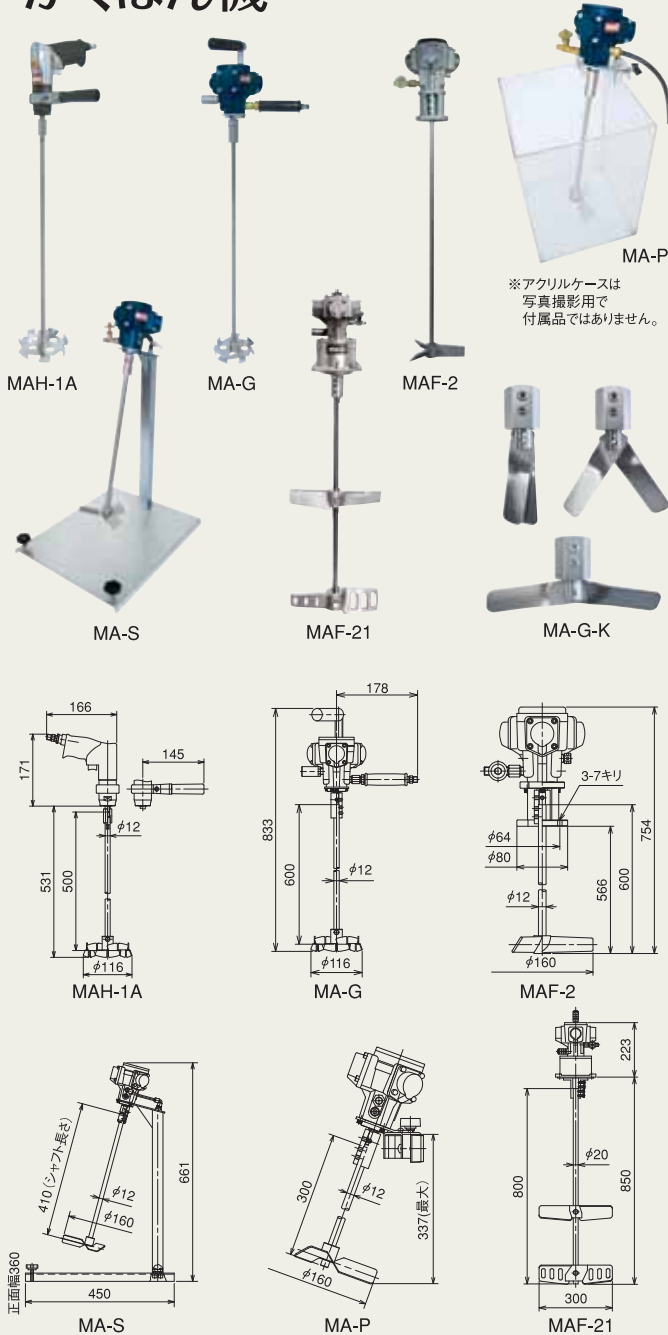

## MAH-1A

軽量で使いやすいL字形ハンドルのポータブルかくはん機。減速機内蔵のパワフルタイプです。

## MA-G

手元のハンドル操作で簡単に回転数を変えられます。

グリップ位置を最適化し、持ちやすく、いろいろな動きに対応できます。

## MAF-2

塗料容器のふた等に固定できるフランジ式です。

## MA-S

18L塗料缶、ペール缶等をベースに載せてかくはんするスタンド式かくはん機です。かくはん軸および羽根部分がワンタッチで外れ、洗浄や缶交換に便利です。

排気エアはチューブによってスタンド内部に送られることにより消音効果をもたらし、油分によるサイレンサ詰まりがありません。

## MA-P

18L塗料缶、ペール缶等に固定してかくはんするフック式です。

空気量の増減をバルブで調節するため高速・低速の調節が手で容易に行えます。

排気エアはチューブにより離れた位置にセットでき、塗料に入ることもなく、配管も可能でクリーンな環境で作業ができます。

## MAF-21

大きな容器のふた等に固定して使用します。フランジ式になっており大容量の塗料等のかくはん最適です。

## 開閉羽根 MA-G-K (MAH-1A・MA-G用オプション)

回転を与えた時だけ羽根が開くので、18L塗料缶の塗料取出口より挿入してかくはんします。天板を切らずに済むので、塗料の小分け保存ができます。

形式	最大出力時(エアモータ本体)				最高使用空気圧力 MPa	質量 kg
	出力 W	トルク N・m	回転速度 min <sup>-1</sup>	空気消費量 L/min		
MAH-1A	277	6.8	390	400	0.49	2.0
MA-G	45	0.45	1,000	180		3.2
MAF-2	100	1.0	1,000	230		2.9
MA-S	45	0.45	1,000	180		7.6
MA-P	45	0.45	1,000	180		2.9

●軸長や羽根の変更など特殊対応が可能ですのでお問い合わせください。 ●空気口径はG1/4です。

## MAF-21

減速比	最大出力時(エアモータ本体)				無負荷回転速度 min <sup>-1</sup>	起動トルク N・m
	出力 W	トルク N・m	回転速度 min <sup>-1</sup>	空気消費量 L/min		
1/5	110	6	180	260	360	9
1/10		12	90		180	18
1/15		18	60		120	27
1/20		24	45		90	36
		最高使用空気圧力: 0.49MPa 質量: 11kg				

●MAF-21は受注生産です。詳細はお問い合わせください。 ●空気口径はG1/4です。

# 防錆用機器・下回り用機器

## エンジンクリーナー EC-7・7X

自動車全般および部品の油・グリス・ゴムの洗浄、工作機械および建設・農業器具の洗浄、塗装前の下地処理、金型彫型材の塗布、その他凸凹部分の清掃・洗浄などに最適です。

## ボディアンダーシュツガン BS-2

フェンダー、トランク、ボンネットなどへの防錆、防蝕、防振用塗料の吹付けに最適です。

形式	ノズル口径 mm	吹付空気圧力 MPa	空気使用量 L/min	液噴出量 mL/min	噴霧方式	供給方式	所要圧縮機 kW	管長 mm	質量 g
EC-7	3.0	0.3	55	450	丸吹き	吸上式	0.4	240	350
EC-7X 500								500	455
EC-7X 750								750	555
EC-7X 1000								1,000	655
BS-2	7.0	0.29	190	—	丸吹き	吸上式	0.75~1.5	—	390

●液噴出量は水での測定値です。 ●空気口径はG1/4です。 ●EC-7Xは受注生産です。

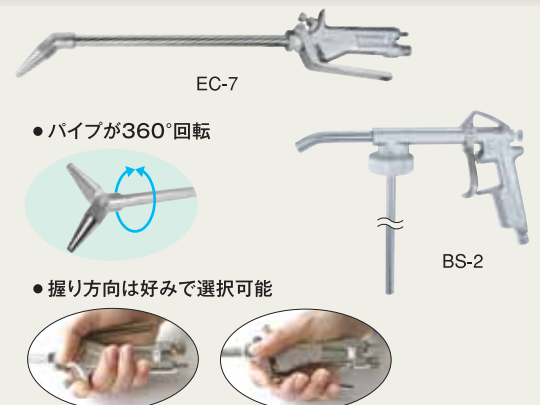

●パイプが360°回転

●握り方向は好みで選択可能

# コーキングガン

形式	塗料口径	全長 mm	質量 g	塗料ノズル	ダボ用 φmm	ホソ用 φmm
CA	G1/4	188.9	180	2種つき	1.5×2穴	3×1穴



# 低圧温風塗装機 エアソフト

- 低圧霧化のため塗料の飛散が少なく、80~90%という高い塗着効率を実現しました。
- 温風エアのためタレが少なく、乾燥時間を短縮。低湿度でカブリを防止します。
- 電源は単相100V。コンセントさえあればいつでもどこでも塗装できます。
- ノンブリーダですから塗装を停止すると温風エアが止まり、塵埃の飛散を防止します。
- 空気キャップのねじを緩めずにワンタッチで丸吹き・平吹きのパターン変更が可能です。
- プロアはスローダウン機構を採用し低騒音。肩かけベルト付で移動、塗装作業が容易です。



セット形式 HL-11S

## ■用途

内・外建築塗装／鉄骨塗装／看板・シャッターの塗装／木工塗装／シャーシブラックなどの車輪下回り塗装(下記を参照ください。)/消毒剤散布/その他、中・小規模の塗装

### ●シャーシブラック用でご使用になる場合

低圧温風用スプレーガンを、お手持ちの塗料圧送タンク、または塗料ダイヤフラムポンプと接続される場合は、専用の塗料用ニップルが必要ですので、お問い合わせください。

## 標準セット

### セット形式HL-11S

HL-11B(プロア)	: 1
HL-15(下カップ式スプレーガン)	: 1
10LP(下タイプ加圧カップ)	: 1
HL-11S空気ホース(5m)	: 1
塗料ノズル(口径0.8、1.0、1.5mm)	: 各1
付属工具セット(ボックス、スパナ)	: 1

電	源	V	単相100
ブ	消 費 電 力	W	950
風	風 量	L/min	1,500~2,700(モータ単体)
口	排 気 圧 力	MPa	0.028
電	源 コー ド 長 さ	m	3
ア	外形寸法(全幅×奥行×高さ)	mm	283×245×290
質	量	kg	4.8
ス	ノ	ズ ル 口 径	mm
	塗	料 噴 出 量	mL/min
	空	気 使 用 量	L/min
	パ	タ ー ン 幅 (距 離 200mm)	mm
カ	ッ プ 容 量	mL	1,000
質	量	g	1,050
ホ	長	さ	m
	質	量	g
			丸吹き 65 平吹き 210

# 二液塗装機(ウレタン塗装用)

受注生産

## HM-PUシリーズ

- 塗料混合比  $\frac{1}{4} \sim \frac{1}{10}$  (HM-PU-210) まで任意に設定できますので、あらゆる用途に使用できます。(HM-PU-2は  $\frac{1}{1} \sim \frac{1}{4}$  です。)
- 混合比率の微調整ができますので、温度変化による塗料粘度の変化にも対応できます。
- 塗料は使用する分だけ混合しますので、塗料のムダがなくて経済的です。
- 速乾性のウレタン塗料(可使時間30分程度まで)にも使用できます。
- ダイヤフラムポンプを使用しますので摺動部がなく、メンテナンスが簡単です。
- かくはん機にガラス管を採用しているため、かくはん状態が常に目で確認できます。
- ポンプ、かくはん機はエア駆動ですので安全です。

## WPPシリーズ

- 正確な塗料混合比率をシリンジポンプにより実現。
- ピン位置を変化させることにより比率を変更することができます。
- 混合方式は3タイプより選択可能です。

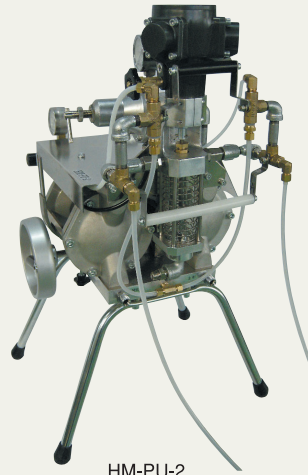

HM-PU-2



WPP

## ■用途

木工塗装(家具、建材…) / 金属塗装(大形車輛、建築機械…) / プラスチック塗装(車のバンパー、玩具…) / その他ウレタン塗装

形 式	混合比	最高使用 空気圧力 MPa	塗料圧力 調整範囲 MPa	最大塗料 吐出量 mL/min	主剤容量 mL	硬化剤容量 mL	塗料出口径×個数	空気入口径×個数	所要圧縮機 kW	外形寸法 (全幅×奥行×高さ) mm	質 量 kg
HM-PU-210	1/4~1/10	0.69	0~0.2	1,200	—	—	G1/4×1	G1/4×1	1.5	500×500×700	25
HM-PU-2	1/1~1/4			1,500							
WPP-30	1/4~1/7	1	0~0.35	—	299	44~73	G1/4×1	G1/4×1	1.5	506×510×997	45
WPP-25	1/6~1/9					34~49					
WPP-20	1/9~1/12					25~32					
WPP-18	1/11~1/14					21~26					

●詳細な仕様は別途お問い合わせください。



# 静電ハンドスプレーガン

finer NANO GUN | MV

- 確実な静電効果で高塗着効率を誇り、塗料の大幅な削減が可能です。
- 作業者の快適な作業を促し作業環境を改善します。
- 溶剤と水性、1液と2液に対応します。
- 最大0.7MPaまでの低圧仕様で、ラウンドノズル、ファンスプレーノズルの2タイプ用意しています。
- 構成部品数が少なく、メンテナンスが簡単です。



コントローラ



標準タイプ (UN)

ノズルから塗料供給システム(タンク・ポンプもしくは水性塗料用キャビネット)まで続くφ6.3×9.5mmの塗料チューブ7.5mもしくは15m

- 対応するペイント：溶剤塗料または水性塗料\*
- 対応するペイント抵抗値：0.5~500MQ.cm  
\*塗装循環絶縁が必要



クイック脱着タイプ (QD)

ノズルからハンドルのベースまでのφ4×9.5mmの塗料チューブ  
ガンから塗料供給システム(タンクまたはポンプ)までのφ6.3×9.5mmの延長塗料ホース7.5m、15m

- 対応するペイント：溶剤塗料
- 対応するペイント抵抗値：10~500MQ.cm



スーパーボルトテックス  
ラウンドスプレー エアキャップ

高電圧と大電流により高い塗着効率を実現

- スプレー距離(200~300mm間)において高電圧と大電流を発生することが可能
- 他社に比べより高く帯電される
- ワークへ効率的に静電塗装が可能

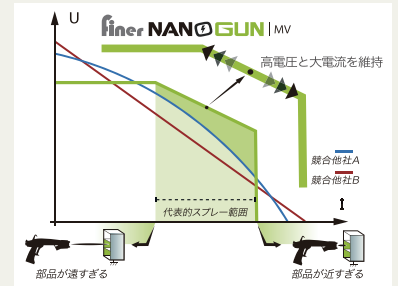

使用できる材料

- ステン、ニス、ラッカー、ポリプロピレンおよびエポキシ材、2K材、UV塗料、溶剤性および水溶性塗料

推奨される用途市場

- 航空宇宙 ● 自転車&モーターバイク
- メタリック家具\* ● 木材工場 ● 自動車
- アルミニウムプロファイル ● 工業塗装
- 農業&建設業用機器

\*スパイラルチューブ装着時

コントローラ

形式	電源 V AC	周波数 Hz	最高使用電圧 kV	最大使用電流 μA	使用温度 ℃	寸法 (直径×高さ)mm	本体質量 kg
GNM6080	88~264	50/60	60	80	0~40	φ168×91	1.7

スプレーガン

形式	塗料ノズル 口径 mm	空気 キャップ	吹付 空気圧力 MPa	空気使用量 L/min	塗料噴出量 mL/min	パターン 形状	パターン幅 mm	塗着効率 %	塗料抵抗値 MQ·cm	外形寸法 (全幅×奥行×高さ) mm	本体質量 g	ホース長さ m
F-NANO-P12	1.2	P	0.2	235	160	平吹き	300	75	0.5~500(UD) 10~500(QD)	273×52×220	570	7.5 (オプション:15)
F-NANO-JR06	6	JR06		185	165	丸吹き	130					
F-NANO-JR08	8	JR08		200	170		180					
F-NANO-JR12	12	JR12		210	180		220					

●塗料粘度は、アクリル樹脂塗料、明治V-1粘度カップで20秒です。 ●塗料圧送圧力は0.08MPaです。

# エアミックス

- 微量の空気しか使用しないので、噴霧速度が遅い(0.7m/s、エアスプレーは10m/s)ため、跳ね返りが少なく奥まった箇所も塗りやすく高い塗着効率を得られます。
- チップの選択による塗料噴出量の選定範囲が広く、エアスプレーのような薄膜塗装からエアレスのような厚膜塗装まで対応可能です。
- 発生する熱を微量の空気で解消するため、液体圧力を低くできます。そのためエアレスのような高圧ポンプは必要なく、10:1の低圧ポンプで安全に塗装できます。
- エアスプレーと同様にファン幅を調節することができます。
- エアコンプレッサを繋ぐだけで使用可能。エアスプレーの作業環境にそのまま持ち込めます。

使用できる材料

- 1液あるいは2液の溶剤または水性材料、ハイソリッド、ニス、ラッカー、ポリウレタン、ステン

推奨される業種

- 金属塗装 (スチール家具、スチールドア、パネルなど)
- 機械塗装 (建設機械、農機具、工作機械など)
- 木工塗装 (木工家具など)
- 車両塗装 (バス、トラック、鉄道など)

スプレーガン

形式	XCITE 120
塗料圧力範囲	2~12MPa (20~120bar)
最大空気圧力	0.6MPa (6bar)
推奨空気圧力	0.07~0.3MPa (0.7~3bar)
吐出量	最大2L/min (粘度によって異なる)
質量	517g
最大使用温度	50℃
0.2MPa(2bar)での空気消費量	100L/min
接液部	ステンレス、PTFE、タンガスステンカーバイト
インラインフィルタ	#4 (100メッシュ/140μ)
空気接続口径	M1/4 NPS
塗料接続口径	M1/2 JIC

ポンプ

形式	EOS 10-C18
圧力比	10 : 1
サイクル当たりの吐出量	0.018L
吐出量 (30サイクル)	0.55L/min
空気消費量 (0.4MPa時)	32L/min
騒音レベル	79.4dB(A)
最大空気圧力	0.6MPa (6bar)
最大塗料圧力	6MPa (60bar)
最大液温度	60℃
最大使用温度	40℃
シールパッキン	GTシールリング付きステンレスカートリッジ シールリング(下) PFAシングル・カップシール
ESO 10-C18質量 (サポートまたはロッドを除く)	5.45kg
接液部	硬質クロムステンレス

●各値は水での測定結果となります。



高い塗着効率(最大86%)  
広い塗装範囲 \*±2%(EN 13966-1による)

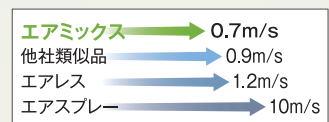

塗料噴出量の比較

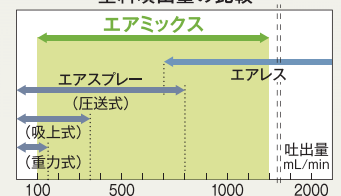

チップ

- 豊富なチップの中から最適な口径をお選びいただけます。
- 口径サイズ06以下はフィルタが装備されています。



口径 mm	吐出量 L/min	ファン最大幅 cm										
		9	12	17	21	25	29	33	37			
02	0.15	0.07	02.034	02.054			02.114					
03	0.18	0.11	03.034	03.054	03.074					03.134		
04	0.23	0.16	04.034	04.054	04.074	04.094	04.114	04.134				
06	0.28	0.23	06.034	06.054	06.074	06.094	06.114	06.134	06.154			
07	0.30	0.28							07.154			
09	0.33	0.32	09.034	09.054	09.074	09.094	09.114	09.134	09.154	09.174		
12	0.38	0.42			12.074	12.094	12.114	12.134	12.154	12.174		
14	0.41	0.51			14.054	14.074	14.094	14.114	14.134	14.154	14.174	
18	0.48	0.67						18.134	18.154	18.174		

\*1: 塗料圧力3.5MPaでの水測定結果となります。 \*2: 緑は最適条件です。  
\*3: その他大口徑、水性専用チップもラインナップしていますのでお問い合わせ願います。

# 建築塗装用スプレーガン

## 豊富なバリエーション

タイル、リシン、モルタル、スタッコ、ジュラクなどの専用ガンをはじめ、多用ガン、万能ガンなどあらゆる用途、目的に対応する豊富な機種を揃えています。

## 軽量、しかも優れた操作バランス

徹底した合理設計により軽量化を図りました。しかも長時間の作業も苦にならない優れた操作バランスを誇るスプレーガンです。

## ワンタッチ操作 (AGA・HS2A・HS2YA)

空気圧により中空式ニードル弁が自動的に前後する特殊機構(特許)の採用により、ワンタッチで操作でき、作業能率が向上します。

## 親切設計でラクラク作業 (SGA・AGA・KGA・LGA)

カップ容量が大きく、塗料の流れの良い構造で作業性も抜群です。また、空気量調節弁付きで吹付けムラがなく、安定した塗装が得られます。さらに、弁ボタンロック方式の採用により連続吹付けが可能になりました。いたれりつくせりの親切設計です。

## 関西ペイント社 水性 Zolacoat EX 推奨

推奨塗装機 : AGA



SGA-2 [多用ガン]  
● 2.7Lカップ付  
● 重さ750g

- アルミ合金で軽量化。
- リシン、タイル、スタッコが吹き分けられる便利な多用ガン。

## SGA-2 [多用ガン] の塗料ノズルセット

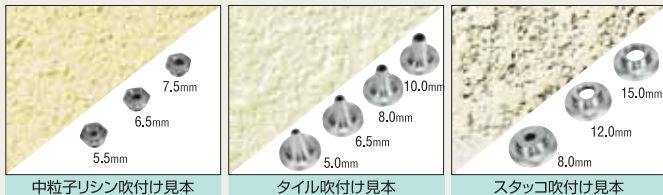

AGA [万能ガン]  
● 2.7Lカップ付  
● 重さ960g

- 弁ボタンロック方式で片手で吹ける。
- エアピストンで自動作動。
- 一丁で4役。

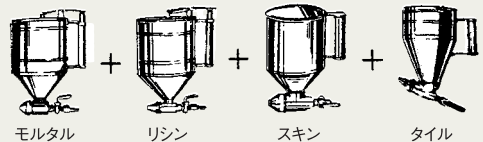

## AGA [万能ガン] の構成部品

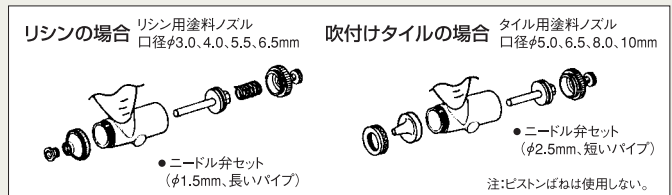

## 建築塗装用スプレーガンの選定について

塗料名、塗料粘度、骨材の大きさ、模様によりスプレーガンおよび塗料ノズル口径を決めてください。

また、塗料カタログに標準仕様が明記され、スプレーガン名、口径、吹付圧力等が表示されていますのでご参照ください。

- 骨材の種類……けい砂、寒水石、砂、陶磁器質砕粒  
1厘目=0.3mm  
50メッシュ=279μm  
〈例〉食塩=100μm  
髪=70μm

## 建築塗装用スプレーガン選定のめやす

● : 使用最適

用途	モルタル	中粒子リシン	スキン	吹付材		スタッコ	ゾラコート	ジュラク	京壁	ゲルコート	接着剤	骨材の大きさ
				軽量	重量							
形式				軽石	パレット	吹出し	吹出し					
SGA-2, SGS-2	●	●	●	●	●	●						骨材全て
AGA	●	●	●	●	●	●	●*					2~6厘目
KG, KGA				●	●							—
MB-2, MB-3	●	●	●									2~6厘目
MB-2Y, MB-3Y	●	●	●									2~6厘目
LGA		●	●									2~6厘目
F210Z-PZ							●					—
HS2A-G, HS2YA-G								●	●			50メッシュ以下
F210Z-P									●	●	●	—

● 接着剤は溶剤系で500mPa・s以下です。 ● 1Pa・s=10poise, 1mPa・s=1cps, 1Pa・s=1,000ps。 ● \*印は水性ゾラコート対応。

ユーザフレンドリー設計、豊富なバリエーション。



SGS-2

ステンレス  
カップ



KG



KGA



MB-2



MB-3Y

自在タイプ



LGA



HS2A-G



HS2YA-G

自在タイプ



F210Z-PZ



F210Z-P

※F210Z用塗料カップは別売りです。

形式	名称	塗料供給方式	塗料ノズル口径 mm	空気ノズル口径 mm	吹付空気圧力 MPa	空気使用量 L/min	噴霧方式	所要圧縮機 kW	容器容量 L	本体質量 g
SGA-2	多用ガン	重力式	リシン用 5.5、6.5、7.5	2.0	0.29~0.49	100~210	丸吹き	0.75以上	2.7	750
SGS-2 (ステンレスカップ)			シーラー用 3.5						2.5	1,050
AGA	万能ガン (水性ゾラコートガン)	重力式	リシン用 5.0、6.5、8.0、10 スタック 8.0、12、15	リシン用 1.5 タイル用 2.5	0.29~0.49	100~210	丸吹き	0.75以上	2.7	960
KG	タイルガン	重力式	5.0、6.5、8.0	3.0	0.29~0.49	100~210	丸吹き	0.75以上	2.0	900
KGA			6.5、8.0、10	2.5					2.7	700
MB-2	リシンガン	重力式	4.0、6.5、7.5	2.0	0.29	80	丸吹き	0.75以上	1.4	840
MB-2Y (自在タイプ)									980	
MB-3									2.0	970
MB-3Y (自在タイプ)									1,125	
LGA			5.5、6.5、7.5			100~210			2.7	700
HS2A-G30	多彩ガン	重力式	3.0	1.5	0.29	225	平吹き 丸吹き	0.75以上	1.5	1,173 (ガン本体 538)
HS2A-G40			4.0							1,266 (ガン本体 566)
HS2YA-G30 (自在タイプ)			3.0							
HS2YA-G40 (自在タイプ)			4.0							
F210Z-P25Z	高粘度ガン (ゾラコートガン)	加圧式	2.5	—	0.25	285	平吹き	1.5以上	1.0 (別売り加圧 カップ10ZP)	426
F210Z-P15	高粘度ガン (ゲルコートガン)	加圧式	1.5	—	0.25	240	平吹き 丸吹き	1.5以上	1.0 (別売り加圧 カップ10ZP)	419
F210Z-P20			2.0			290				
F210Z-P25			2.5			345				
F210ZB-P30			3.0			390				

●空気入口径はG1/4です。 ●塗料ノズル・空気ノズルの太字は初期装着品で、他口径は付属品です。



# エアダスター

## ジェットエアダスター DS-3TK-J

騒音値が従来品比、約10dB低下しました。

空気消費量の約3倍の噴出量がノズル先端から出ます。

従来品と比べ、14%の空気消費量を削減しました。

従来品比+7%の衝突効率アップ(0.5MPa時)。

同じ力を少ないエア消費量で出すことができ、コンプレッサ電力消費量の削減効果があります。



形式	管曲げ角度	管長 mm	ノズル口径 mm	吹付空気圧力 MPa	空気使用量 L/min	質量 g	特長
DS-3	—	—	2.2	0.29	140	165	ボタン式
DS-3K	—	—	2.2	0.29	140	170	ボタン式、クイックジョイント式
DS-3T	—	—	2.2	0.29	140	185	引金式
DS-3TK	—	—	2.2	0.29	140	190	引金式、クイックジョイント式
DS-3TX (100)	—	100	2.2	0.29	140	220	引金式、長柄タイプ
DS-3TX (300)	0°	300	2.2	0.29	140	310	
DS-3TX (500)	—	500	2.2	0.29	140	395	
DS-3TXS (100)	0°	100	3.0	0.29	205	210	引金式、細径・軽量タイプ 吹き飛ばし荷重3%向上 RC-20、SN-22の オプションに対応
DS-3TXS (300)		300				245	
DS-3TXS (500)		500				280	
DS-3TA	—	—	2.2	0.29	130	190	引金式、空気量調節機能付
DS-3TF (200)	自在	200	2.0	0.29	100	205	引金式、 自在長柄タイプ
DS-3TF (300)		300				215	
DS-3TF (500)		500				235	
DS-3TK-J	—	—	—	0.5	350	190	引金式、クイックジョイント式、 ジェットノズル
DS-3TK-JX (100)	0°	100	—	0.5	350	240	引金式、クイックジョイント式、 ジェットノズル、長柄タイプ、 管曲げ角度0°と45°の2タイプ
DS-3TK-JX (300)		300				330	
DS-3TK-JX (500)		500				410	
MGB-2A	自在	300	2.0	0.29	110×2	560	マグネットベース付 吸着力:15kg 2連式ノズル 曲げ角度自在形
MGB-2A-500		500				600	

●最高使用圧力は0.69MPaです。 ●空気口径はG1/4、またはクイックジョイントです。  
●DS-3TX用オプションとして、管曲げ角度45°タイプも用意しています。

形式	管曲げ角度	管長 mm	ノズル口径 mm	吹付空気圧力 MPa	空気使用量 L/min	質量 g	付属品
M305	30°	90	3.6	0.29	100	132	クイックジョイント 六角穴付止めねじ ラバーチップチューブ
M305-FA-200	自在	200	2.0			160	
M305-FA-300		300				170	
M305-FA-500		500				185	

●最高使用圧力は1.57MPaです。  
●M305専用オプションとして、ラバーチップノズルRC-20、透明シールドノズルSN-22を用意しています。

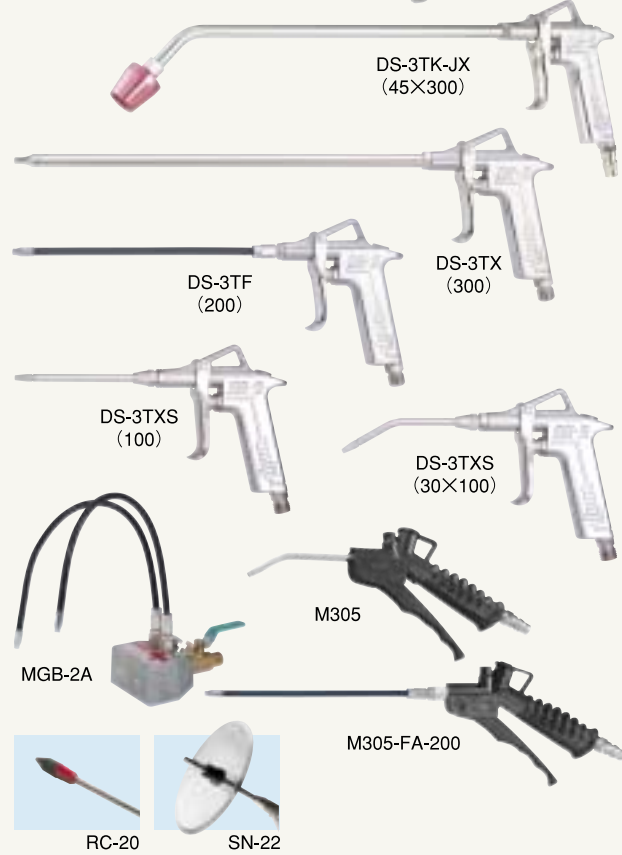

# スプリングダスターセット

エアダスター(DS-3TK)と、中にスプリングを取付けたウレタンスプリングホースをセットにしました。スプリングがスプリングホースの伸びを防ぎ、吊り下げたエアダスターの位置を安定させ作業性が向上します。

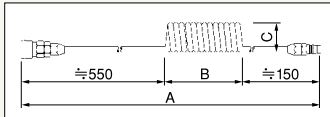

形式	スプリングダスターセット		ウレタンスプリングホース(密着時)				スプリング			
	ダスター取付時全長 mm	引張可能長さ mm	内径×外径 mm	A mm	B mm	C mm	常用圧力 MPa	全長 mm	外径 mm	線径 mm
SPD-3B	1,050	2,000	5×8	880	180	42	0.7	250	18	1.0
SPD-5B	1,550	4,000		1,100	400			400		



# ダスター付バキューリーナ

少量の圧縮空気で多量の二次空気を吸引し、大きな吸引力が得られます。

ボールバルブを閉じると吹き飛ばし、開けると吸引します。

圧縮空気が動力源で回転部分がないため故障が少なく、防爆タイプで安全です。

通過回路が筒状で凹凸がなく、内部で詰まる心配がありません。

VCM-DF-1は空気パイプが手で自由に曲げられますので、お好みの角度で使用できます。

形式	パイプ径 内径×外径 mm	管長 mm	吸引力 kPa	空気使用量 L/min	空気圧力 MPa	質量 g
VCM-DF	11×14	100	19.4	260	0.49	504
VCM-DF-1	5×11	200				545

●最高使用圧力は0.69MPaです。 ●空気口径はG1/4です。

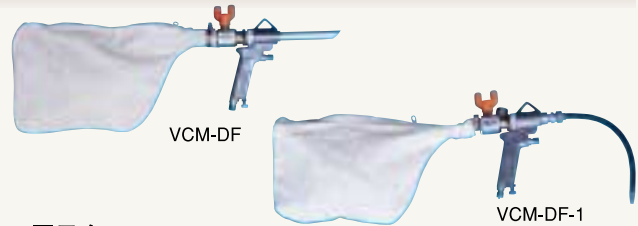

### ■用途

- 清掃…金属加工の切粉、研磨粉、砂、おが屑、縫製の糸屑などの吸い込み、吹き飛ばし。
- 回収…バレルの砂、サンドブラストの砂、小形部品などの回収。
- 冷却…金型、鋳造品、鍛造品、溶接物などの冷却と異物の吸い込み除去。

# 空気ホース・塗料ホース

明治の空気・塗料ホースは耐圧、耐候性、柔軟性に優れ、多様な用途に対応する豊富な製品を揃えています。



品名	形式	種別	仕様			
			内径×外径 mm	常用圧力 MPa	長さ m	
空気ホース	AH-7	塩化ビニール	7×13	1.0	20・100	
	AH-9.5	塩化ビニール	9.5×16			
	AHU-6.5	ウレタン	6.5×10	1.5		
	AHU-8.5	ウレタン	8.5×12.5			
	MP用	ウレタン	4×6	0.34		5
塗料ホース	FHN-7.5	ウレタン・ナイロン	7.5×10.5	0.49	20	
	FH-7.5	ウレタン(アース入)・ナイロン	7.5×10.5	1.47		
	FH-9.5	ウレタン(アース入)・ナイロン	9.5×14			
ホツインチェイン	TH-7.5	空気	ウレタン	6.5×10	1.47	5・10・15 (金具付)
		塗料	ウレタン・ナイロン	7.5×10.5	0.49	
ホツインチェイン	TT-6×4	空気	ウレタン	4×6	1.0	2・5・10 (TJ-02金具付)
		塗料	ウレタン・ナイロン			

# クイックジョイント

自動ワンタッチコネク機構で、接続・切離しがスピーディに行えます。また、ソケット側にプラグ着脱と連動する自動開閉バルブを内蔵しています。



形式		仕様 (適応ホース)
小形	標準	
12SH	SHK-22	S形クイック × 1/4ホース (AH-7)
12SM	SMK-22	S形クイック × R1/4 おねじ
12SMS	—	S形クイック × G1/4 おねじ
12SF	SFK-22	S形クイック × Rc1/4 めねじ
12SB	22SB	S形クイック × 1/4ウレタンホース (AHU-6.5)
13SB	23SB	S形クイック × 3/8ウレタンホース (AHU-8)
12PH	PHK-22	P形クイック × 1/4ホース (AH-7)
12PM	PMK-22	P形クイック × R1/4 おねじ
12PFG	22PFG	P形クイック × G1/4 めねじ
12PB	22PB	P形クイック × 1/4ウレタンホース (AHU-6.5)
13PB	23PB	P形クイック × 3/8ウレタンホース (AHU-8.5)

# 空気用継手・塗料用継手・コック類・タイヤチャック

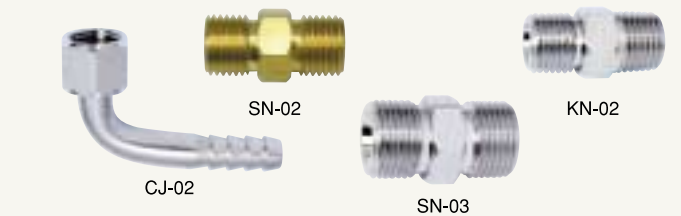
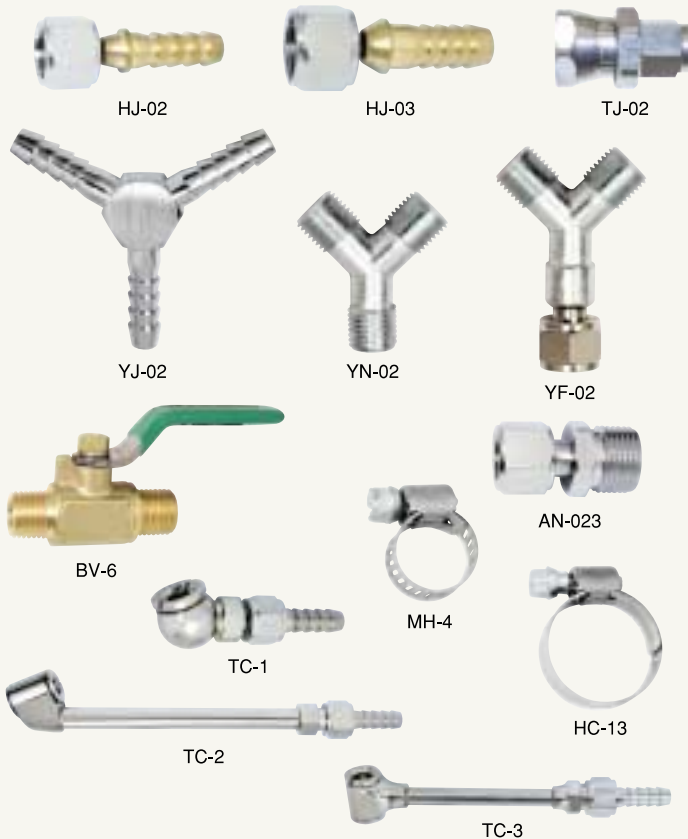

形式	品名	仕様
HJ-02	ホースジョイント	G1/4 袋ナット×1/4 直ジョイント
HJ-021		G1/4 袋ナット×直ジョイント※1
HJ-03		G3/8 袋ナット×3/8 直ジョイント
HJ-032		G3/8 袋ナット×1/4 直ジョイント
TJ-02	チューブジョイント	(6×4)×G1/4
CJ-02	曲げホースジョイント	G1/4 袋ナット×1/4 曲ジョイント
SN-02	中間ニップル	G1/4×G1/4
SN-03		G3/8×G3/8
KN-02	片テーパニップル	R1/4×G1/4
KN-032		R3/8×G1/4
YN-02	Y形三ツ又ニップル	G1/4 ニップル (3)
YF-02	Y形袋ナット三ツ又ニップル	G1/4 袋ナット (1) × G1/4 ニップル (2)
YJ-02	Y形三ツ又ジョイント	1/4 直ジョイント (3)
AN-023	アダプタ	G1/4 袋ナット×G3/8 ニップル
AN-032		G3/8 袋ナット×G1/4 ニップル
BV-6	ボールバルブ	R1/4×G1/4
BV-8		R3/8×G3/8
02NU	ユニバーサルジョイント	G1/4ナット (1) ×ウレタンホース (AHU-6.5)
03NU		G1/4ナット (1) ×ウレタンホース (AHU-8.5)
MH-4	板バンド	6×15 1/4 相当
HC-11		9×17 3/8 相当
HC-13		14×22 1/2 相当
TC-1	タイヤチャック	自転車用
TC-2		長柄両口 ダブルタイヤ用
TC-3		自転車、自動車兼用

※1 AHU-6.5およびP-2-02用ホースジョイント

# フットバルブ



形式	空気入口径	空気出口径	質量 g	固定用取付穴径×個数 mm
FV-02	G1/4	G1/4	530	6.5×4

●最高使用圧力は0.69MPaです。

# 塗装マスク

塗装作業中に発生する有機溶剤に対する労働衛生機器として塗装マスクの使用が義務づけられています。



# 廃缶処理機 カンボックス

## CPT-20C 空圧式

ペール缶を約 $\frac{1}{10}$ に、18L角缶を約 $\frac{1}{8}$ にプレスできるハイパワー廃缶処理機です。扉を開めないで作動しない安全機構付、フットバルブ式で操作が簡単です。残留液は廃液受け(ハレット)に回収されます。

## CPH-18 手動式

ハンドルを回すだけで18L角缶の天板を軽々と開封できます。刃の取付け、取外しにより、四面、三面、二面切りの3通りの開封ができます。刃はアングルグラインダー等で研磨でき、交換もできます。

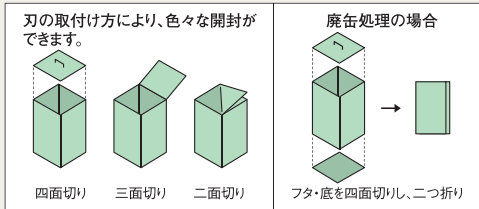

CPT-20C



CPH-18

### 【ご注意】

- 残留物がない状態でプレスしてください。
- 缶のキャップは外してプレスしてください。
- 清掃・点検や使用しない時は、必ずエア源を切って残留エアを抜いてください。

形式	使用空気圧力 MPa	加圧力(0.59MPa時) kN	処理能力 個/時間	エア弁	外形寸法 (全幅×奥行×高さ) mm	質量 kg	処理できる 缶の種類
CPT-20C	0.49~0.98	23.1	240	フットバルブ式	595×620×1,105	230	18L角缶、ペール缶、 4L缶・1L缶等
CPH-18	—	—	—	—	430×760×850	28	18L角缶

- 空圧式は1.5kW以上の圧縮機をご使用ください。圧縮機との接続用エア取入口は、G1/4の六角ニップルです。
- 家庭用電源(100V)で使用できる出力0.75kWのコンプレッサを使用した場合の処理能力は120~180個/時間です。

## CPE-20D 電動油圧式

ペール缶、18L角缶を縦方向に約 $\frac{1}{10}$ にプレスできるハイパワー廃缶処理機です。コンプレッサ不要の電動油圧式です。三相200V電源に接続するだけで使用できます。扉を開めないで作動しない安全設計です。プレス後に万一モーターが停止しなかった場合には、自動的に電源が切れる安全機構を採用しました。

非常停止ボタン付ですから万一の場合も安心です。操作はボタン式、プレス開始から終了までワンタッチでOKです。残留液は廃液排出口より回収できます。



CPE-20D

### 【ご注意】

- 残留物がない状態でプレスしてください。
- 缶のキャップは外してプレスしてください。
- 清掃・点検や使用しない時は、必ず電源を切ってください。

形式	加圧力 kN	処理能力 個/時間	外形寸法 (全幅×奥行×高さ) mm	質量 kg	電動機			処理できる 缶の種類
					電源 V	出力 kW	定格電流 A	
CPE-20D	34.9	約120	694×596×1,525	約250	三相 200	1.13 (4P)	6.4 (50Hz) 5.2 (60Hz)	18L角缶、ペール缶、 4L缶・1L缶等

# 洗浄ガン SEN3



## オールステンレス・小形軽量

錆びにくいオールステンレス構造、本体・引金は美しい表面処理仕上げです。樹脂製とは違い破損しにくく、万一破損しても金属探知機で除去可能です。

## 流量調整・切替ノズル

切替ノズルの場合、ノズルのスライドにより流量が多くまとまった流れとなります(噴流)。引金の引き代、握りの強弱により流量調節が可能です。



## 簡単なメンテナンス

弁バネと弁システムを一体化。引金はピンやビスを使用せず簡単に取り外せる新機構を採用しガンの分解洗浄が簡単にいへ、洗浄不良や細菌汚染の問題が軽減されます。

## ■用途

食品・薬品・化粧品製造工場の洗浄  
耐薬品性を必要とした液体の塗布

オリジナルシャワーノズルとストレートノズル(φ5.0、φ3.5)を用意。フィルタ#60をノズル手前に内蔵し回路内の異物を除去。



## ジョイントバリエーション

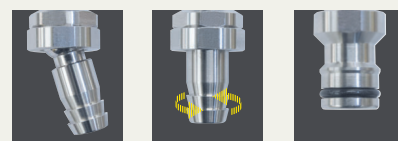

フレキシジョイント ロータリジョイント 水用カプラジョイント

形式	ノズル	切替ノズル	ジョイント	適応ホース (竹の子外径φ16mm)	質量 g	標準水道圧力 MPa	流量 L/min	
							直流	噴流
SEN3-4W	シャワー	あり	1/2竹の子ホースジョイント		170	0.3	20	30
SEN3-4WK					220			
SEN3-4FWK					245			
SEN3-4RWK					245			
SEN3-4CWK					220			



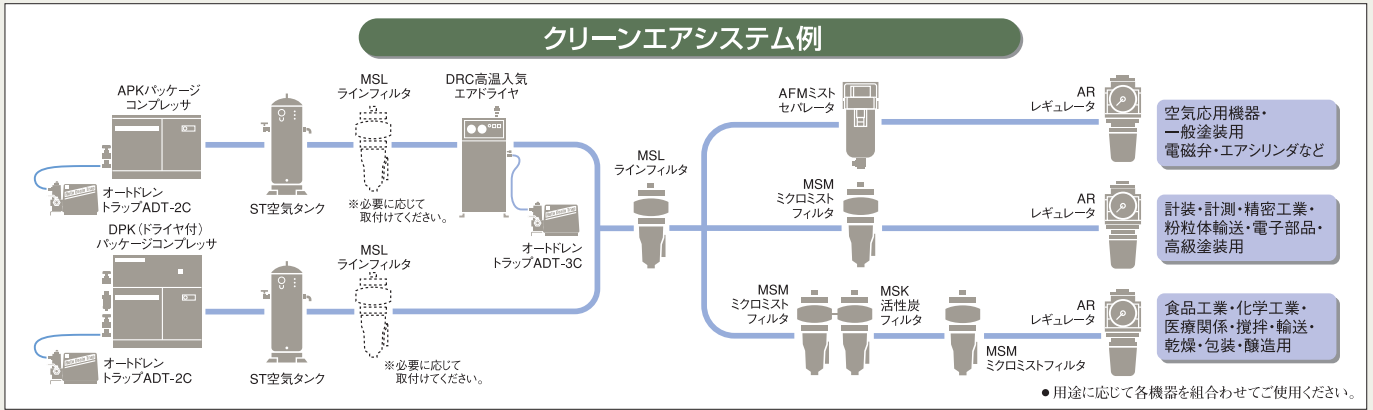

## エアドライヤ

冷凍機を使って圧縮空気中の水分を強制的に除去し、クリーンなエアを供給します。新冷媒を採用、また冷媒ガス量を平均で38%削減(当社比)、より地球環境に優しいドライヤです。



形 式	DRC-3D	DRC-4D	DRC-6D	DRC-8E
処理空気量 (大気圧換算) m <sup>3</sup> /min	0.32/0.37	0.47/0.53	0.68/0.77	1.3/1.4
出口空気露点 °C	大気圧下-17 (圧力下10)			
入口空気温度 °C	5~80			
周囲温度 °C	2~45			
使用圧力 MPa	0.2~0.98			
接続口径 B×A	R1/2×15	R3/4×20		
電源 (50/60Hz) V	単相200×220/200×220			
オートドレントラップ	フロート式 FD2NC-04	フロート式 FD2-04		
外形寸法 (W×D×H) mm	180×540×510	240×600×510	240×660×600	240×780×580
質量 kg	21	26	31	37

●上記以外の機種や詳細についてはお問い合わせください。

## オートドレントラップ

タンク内やドライヤで発生したドレンを高精度センサにより残さず排出します。フィルタつきで本体寿命がさらに向上しました。



形 式	ADT-2C (空気タンク用)		ADT-3C (空気タンク、エアドライヤ、エア配管等用)	
	制御方式	検知センサによるIC制御	制御方式	検知センサによるIC制御
取付方法	入口: G1/4"ネジホースの接続, 出口: φ8		入口: G1/2"ネジホースの接続, 出口: φ8	
電源	AC200V 50/60Hz			
外形寸法 (W×D×H) mm	220×126×120		220×126×120	
最高使用圧力 MPa	1.47		0.98	
本体質量 kg	2			

●全機種マニュアルスイッチ付です。 ●100V仕様もあります。

## ドレンタンカー

ドレン排出側にご使用ください。



形 式	MDT-2E
タンク容量	10L
ドレンホース接続口径	G1/4×1

## MSL形 ラインフィルタ

1ミクロン以上の固形物を除去。



形 式	最大流量 L/min	ろ過度 μm
MSL75B-03D	350	1
MSL150B-04D	1,200	
MSL200B-06D	1,800	
MSL250B-10D	2,700	
MSL400-10D	3,900	
MSL700-14D	6,600	
MSL1000-14D	10,600	
MSL1300-20D	13,800	

## MSM形 ミクロミストフィルタ

0.01ミクロン以上の固形物を除去、さらに油分濃度は0.01mg/m<sup>3</sup>の捕集効率。



形 式	最大流量 L/min	ろ過度 μm
MSM75B-03D	350	0.01
MSM150B-04D	1,200	
MSM200B-06D	1,800	
MSM250B-10D	2,700	
MSM400-10D	3,900	
MSM700-14D	6,600	
MSM1000-14D	10,600	
MSM1300-20D	13,800	

## MSK形 活性炭フィルタ

ペーパー状(臭い)のオイル粒子を吸着除去。



形 式	最大流量 L/min	出口油分濃度 mg/m <sup>3</sup>
MSK150B-04	1,200	0.003
MSK200B-06	1,800	
MSK250B-10	2,700	
MSK400-10	3,900	
MSK700-14	6,600	
MSK1000-14	10,600	
MSK1300-20	13,800	

## AFM形 ミストセパレータ

比較的細かい過飽和水分、油分と固形異物の除去を目的とするものです。



形 式	最大流量 L/min	ろ過度 μm
AFM20-01-A・02-A	200	0.3
AFM30-02-A・03-A	450	
AFM40-02-A・03-A・04-A・06-A	1,100	

## HB形 トランスホーム

比較的細かい水分・ゴミを除去し、しかも圧力調整ができて便利です。



形 式	最大流量 L/min	最高使用圧力 MPa	ろ過度 μm
HB-602	800	1.0	15
HBH-602	950	1.4	

## MSD形 ドレンフィルタ

圧縮空気に含まれる水滴を除去するために使用します。エレメント・フロンガスを使用せず水滴分離率99%の高効率除去。



形 式	最大流量 L/min	ろ過度 μm
MSD75B-03D	350	5
MSD150B-04D	1,200	
MSD200B-06D	1,800	
MSD250B-10D	2,700	
MSD400-10D	3,900	
MSD700-14D	6,600	
MSD1000-14D	10,600	
MSD1300-20D	13,800	

## AF形 エアフィルタ

細かい過飽和水分、油分と固形異物の除去を目的とするものです。



形 式	最大流量 L/min	ろ過度 μm
AF10-M5-A	180	5
AF20-01-A・02-A	1,400 <sup>*1</sup>	
AF30-02-A・03-A	3,300 <sup>*2</sup>	
AF40-02-A・03-A・04-A	5,300 <sup>*3</sup>	
AF40-06-A	6,000	
AF50-06-A・10-A	11,000 <sup>*4</sup>	
AF60-10-A	12,000	

\*1 AF20-02の値です。 \*2 AF30-03の値です。  
\*3 AF40-04の値です。 \*4 AF50-10の値です。

## AR形 レギュレータ

圧力の調整が確実にでき、しかも安定性があります。



形 式	最大流量 L/min	最高使用圧力 MPa
AR10-M5G-A	125	1.0
AR20-01G-A・02G-A	800 <sup>*1</sup>	
AR25-02G-A・03G-A	1,100 <sup>*2</sup>	
AR30-02G-A・03G-A	1,500 <sup>*3</sup>	
AR40-02G-A・03G-A・04G-A	3,000	
AR40-06G-A	5,000 <sup>*4</sup>	
AR50-06G-B・10G-B	10,000 <sup>*5</sup>	
AR60-10G-B	10,000	

\*1 AR20-02Gの値です。 \*2 AR25-03Gの値です。  
\*3 AR30-03Gの値です。 \*4 AR40-04Gの値です。  
\*5 AR50-10Gの値です。

## AD・FD形 オートドレントラップ

配管途上や空気清浄器・ドライヤのドレンを自動排出します。



形 式	接続口径
AD5-04	Rc1/2
FD2D-04	Rc1/4
AD402-02	Rc1/4
AD402-03	Rc3/8
AD402-04	Rc1/2

エアコンプレッサ・スプレーガン・塗装設備の総合メーカー

- 明治のコンプレッサ・関連機器
- 明治のスプレーガン・関連機器
- 明治の塗装設備・システム機器

製品の詳細は各カタログをご覧ください。

URL <https://www.meijiair.co.jp>



株式会社 **明治機械製作所**

**MEIJI AIR COMPRESSOR MFG. CO., LTD.**

本社 〒532-0027 大阪市淀川区田川2丁目3番14号

### お問い合わせはお近くの支店・営業所へ

東京支店 〒135-0042 東京都江東区木場2丁目5番7号 KHビル5階  
TEL 03 (3642) 0701 FAX 03 (3642) 3200

名古屋支店 〒468-0045 名古屋市天白区野並2丁目345番地  
TEL 052 (896) 1921 FAX 052 (896) 6831

大阪支店 〒532-0027 大阪市淀川区田川2丁目3番14号  
TEL 06 (6309) 8151 FAX 06 (6309) 8157

岡山支店 〒703-8214 岡山市東区鉄160番地  
TEL 086 (279) 2853 FAX 086 (279) 6460

福岡支店 〒816-0921 福岡県大野城市仲畑2-13-1 オフィスハレア仲畑X 2号室  
TEL 092 (587) 1247 FAX 092 (502) 6129

仙台営業所 〒984-0031 仙台市若林区六丁目南97番3-2 斎喜ビル別館2階  
TEL 022 (205) 0581 FAX 022 (205) 1998

広島営業所 〒731-0137 広島市安佐南区山本1丁目9番6号  
TEL 082 (832) 2258 FAX 082 (832) 2289

金沢出張所 〒920-0062 石川県金沢市割出町646番地 百山ビル  
TEL 076 (238) 6201 FAX 076 (238) 9662



#### 安全上のご注意

- ご使用の前に「取扱説明書」をよくお読みのうえ、正しくお使いください。
- 製品の改造および部品の製造は、機械の破損・事故の原因となりますので絶対にしないでください。

■お問い合わせは……



● このカタログは、環境に配慮し、再生紙および大豆油インキを使用しています。  
● 記載事項は製品改良等のため予告なく変更することがあります。 ● 設計変更により、写真や仕様が一部製品と異なる場合があります。