

明治の空気清浄化機器

エアドライヤ・空気清浄化機器・空気圧補器・ドレン処理器



圧縮空気があらゆる産業のエネルギー源として広い分野で利用されるにつれて、その圧縮空気中に含まれる水分・油分・ゴミによって生ずる機器のトラブルや安全衛生上の問題が注目されています。

これらの圧縮空気のトラブルを解消するために、コンプレッサで豊富な経験を持つ“明治の空気浄化機器”をご利用ください。



クリーンエアシステム

適正機種、最大処理空気量の求め方

エアドライヤ

高温入気仕様DRCシリーズ 4

標準入気仕様DRシリーズ 5

高温入気1.57MPa対応DRC-Hシリーズ 6

空気浄化機器・空気圧補器

MSL形ラインフィルタ 7

MSM形マイクロミストフィルタ 7

MSK形活性炭フィルタ 8

MSD形ドレンフィルタ 8

AR形レギュレータ 9

AF形エアフィルタ 9

AFM形ミストセパレータ 9

AFD形マイクロミストセパレータ 9

AC形3点セット 10

AL形ブリケータ 10

AW形フィルタレギュレータ 10

FD・AD形配管機器用オートドレンバルブ 10

HB形トランスホーム 10

ドレン処理器

MDC形ドレンクリーン 11

ADT形オートドレントラップ 11

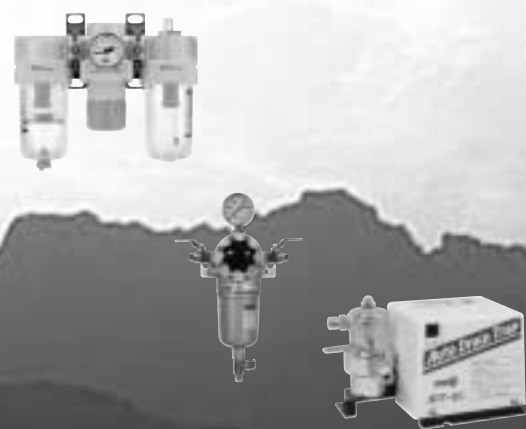

フロン排出抑制法

(フロン類の使用の合理化及び管理の適正化に関する法律) 2015年4月1日施行

【法的概要】

業務用冷凍空調機器(第一種特定製品:エアドライヤ含む)の管理者は機器廃棄時のフロン回収義務に加え簡易点検・定期点検が義務化され、次のことを遵守する必要があります。

- ① 簡易点検・定期点検
- ② 点検・整備の記録作成・保存(記録は機器を廃棄するまで保存が必要です)
- ③ 機器の設置環境・使用環境の維持保全
- ④ 漏えい時の措置
- ⑤ 冷媒漏洩時の報告(漏洩量が年間1,000 CO₂-ton以上の場合)

【点検について】

- ・簡易点検→全ての機器を対象に目視確認による外観検査(異常音・異常振動、外観の損傷、腐食・劣化、漏、注漏れ(にじみ)、熱交換器の霜付き、等)を3ヶ月に1回以上実施。
- ・定期点検→冷凍用圧縮機の定格出力が7.5kW以上は十分な知見を有する者(専門家)が簡易点検に加え1年に1回以上実施。

※弊社対象機種は冷凍機定格出力が7.5kW未満のため簡易点検を実施してください。

【罰則】

違反または虚偽があった場合は管理者へ罰則が科せられます。

【弊社適用機種】

- ・ドライヤ付きパッケージコンプレッサ
- ・冷凍式エアドライヤ

明治のクリーンエアシステム

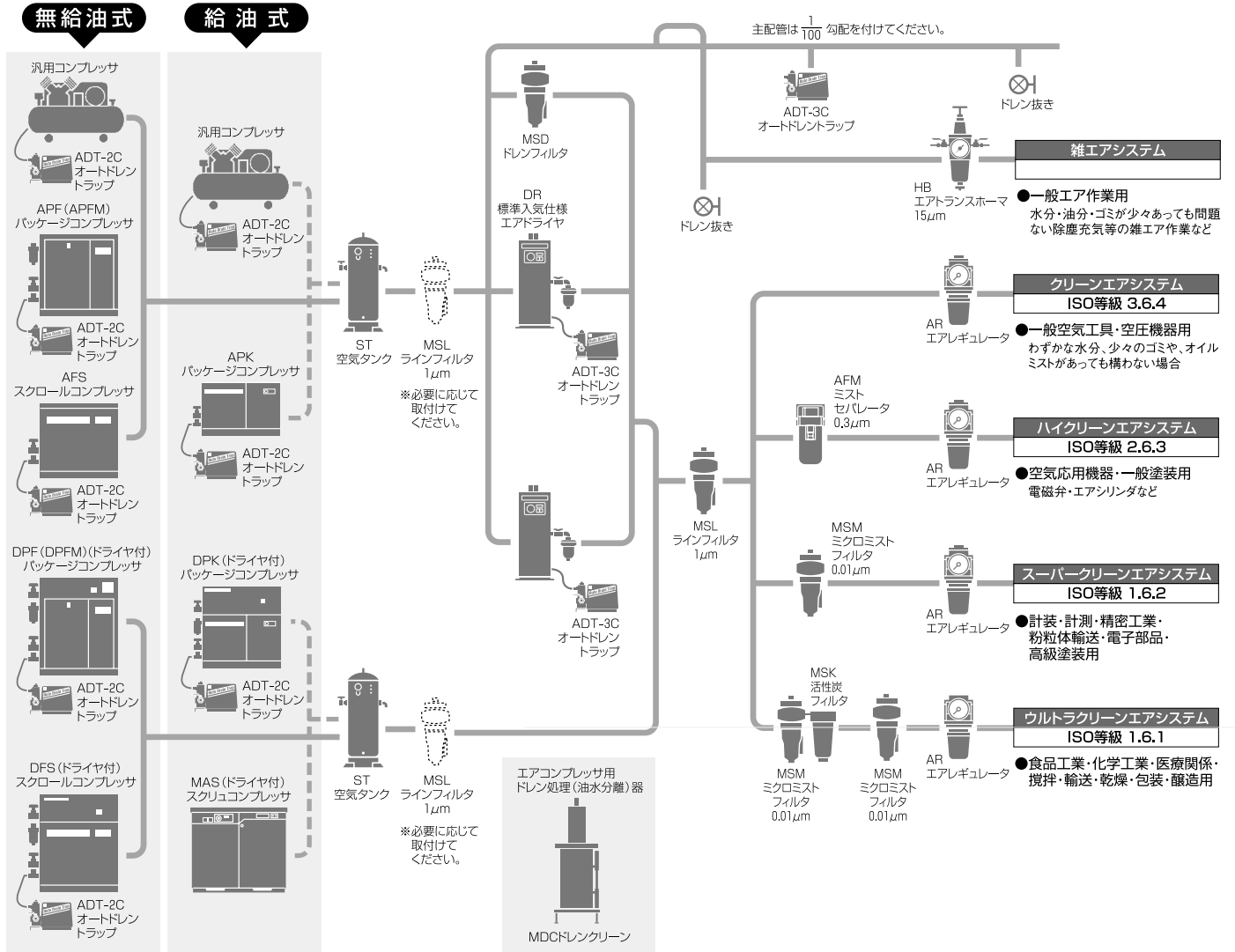

■固体粒子の等級

等級	1m ³ 当たりの最大粒子数 粒径 (d μ m)				粒径 (μ m)	濃度 (mg/m ³)
	≤ 0.10	$0.10 < d \leq 0.5$	$0.5 < d \leq 1.0$	$1.0 < d \leq 5.0$		
0	等級1より厳しい条件で、使用者又は納入業者によって決定する。				適用外	適用外
1	—	100	1	0		
2	—	100,000	1,000	10		
3	—	—	10,000	500		
4	—	—	—	1,000		
5	—	—	—	20,000		
6	適用外					
7	適用外				≤ 40	≤ 10

2008年度版JIS規格

■湿度の等級

等級	圧力露点 (P.D.P)
0	等級1より厳しい条件で、使用者又は納入業者によって決定する。
1	$\leq -70^{\circ}\text{C}$
2	$\leq -40^{\circ}\text{C}$
3	$\leq -20^{\circ}\text{C}$
4	$\leq +3^{\circ}\text{C}$
5	$\leq +7^{\circ}\text{C}$
6	$\leq +10^{\circ}\text{C}$

2008年度版JIS規格

■オイル濃度の等級

等級	オイル総濃度 [液状オイル、エアゾール、及び蒸気] (mg/m ³)
0	等級1より厳しい条件で、使用者又は納入業者によって決定する。
1	≤ 0.01
2	≤ 0.1
3	≤ 1
4	≤ 5

2008年度版JIS規格

■機種選定早見表 (簡易)

コンプレッサ出力		エアドライヤ DR・DRC		入気温度	ラインフィルタ	マイクロミストフィルタ	活性炭フィルタ	ドレンフィルタ
出力 kW	馬力 PS	40°C以下	41°C~70°C	71°C~80°C	MSL	MSM	MSK	MSD
0.75	1	—	—	—	MSL75B-03D	MSM75B-03D	—	MSD75B-03D
1.5	2	DR-3D	DRC-3D	DRC-4D				
2.2	3			DRC-6D				
3.7	5	DR-6D	DRC-4D	DRC-8E	MSL150B-04D	MSM150B-04D	MSK150B-04	MSD150B-04D
5.5	7.5			DRC-6D				
7.5	10	DR-8D	DRC-8E	DRC-11E	MSL200B-06D	MSM200B-06D	MSK200B-06	MSD200B-06D
11	15	DR-11E	DRC-11E	DRC-15E				
15	20	DR-15E	DRC-15E	DRC-22E	MSL250B-10D	MSM250B-10D	MSK250B-10	MSD250B-10D
22	30	DR-22E	DRC-22E	DRC-37E				
37	50	DR-37E	DRC-37E	DRC-55C	MSL700-14D	MSM700-14D	MSK700-14	MSD700-14D
55	75	DR-55E	DRC-55C	—				
75	100	—	—	—	MSL1000-14D	MSM1000-14D	MSK1000-14	MSD1000-14D
					MSL1300-20D	MSM1300-20D	MSK1300-20	MSD1300-20D

■機種選定にあたって

- 入気温度40°C以下……………DRシリーズ
- 入気温度41°C以上……………DRCシリーズ

■条件 (一般空気圧機器、塗装)

- 上記の表は下記条件での選定を示したものです。
- 周囲温度：30~32°C ● 圧力：0.64~0.83MPa

※周囲温度、圧力、出口圧力下露点および入気温度が変わる場合は別途お問い合わせください。

※上記の表以外は別途選定となります。

適正機種、最大処理空気量の求め方

■エアドライヤの最大処理空気量を求める場合

処理空気量×温度補正係数×空気圧力補正係数×周波数係数……①式

〔例1〕

入気温度40℃、圧力下露点10℃、周囲温度35℃、空気圧力0.69MPa、周波数50Hzの条件時でのDR-15Eの最大処理空気量を求める。

- 仕様表よりDR-15Eの処理空気量は2.2m³/minです。
- 温度補正係数は0.78です。
- 空気圧力補正係数は1.00です。
- ①式に代入すると、2.2×0.78×1.00×0.85=1.45m³/minとなります。

■適正機種を求める場合

使用空気量÷(温度補正係数×空気圧力補正係数×周波数係数)
 <処理空気量……②式

〔例2〕

入気温度75℃、圧力下露点10℃、周囲温度40℃、空気圧力0.49MPa、空気量2.0m³/min、周波数50Hzの条件時での適正機種を求める。

- 温度補正係数は0.59です。
- 空気圧力補正係数は0.87です。
- ②式に代入すると、2.0÷(0.59×0.87×0.85)=4.58<処理空気量
- 入気温度75℃で4.58m³/minを処理できる機種は仕様表より4.58<6.1でDRC-37Dとなります。

■温度補正係数 DRC

各温度条件によって処理空気量が変わります。その係数を示しています。

周囲温度℃	入気温度℃ 露点温度℃			45			55			65			75			80			
	5	10	15	5	10	15	5	10	15	5	10	15	5	10	15	5	10	15	
25	1.12	1.20	1.25	1.07	1.20	1.25	0.97	1.15	1.20	0.89	1.04	1.19	0.85	0.97	1.06				
30	0.96	1.14	1.22	0.88	1.06	1.20	0.82	0.97	1.12	0.73	0.88	1.06	0.64	0.85	0.99				
32	0.90	1.10	1.20	0.82	1.00	1.16	0.75	0.90	1.07	0.67	0.82	0.99	0.57	0.79	0.94				
35	0.80	1.02	1.13	0.73	0.89	1.08	0.67	0.80	0.98	0.59	0.73	0.89	0.49	0.70	0.84				
40	0.62	0.82	0.95	0.57	0.70	0.87	0.52	0.65	0.77	0.47	0.59	0.70	0.40	0.52	0.63				

■温度補正係数 DR

各温度条件によって処理空気量が変わります。その係数を示しています。

周囲温度℃	入気温度℃ 露点温度℃			30			35			40			45			50			
	5	10	15	5	10	15	5	10	15	5	10	15	5	10	15	5	10	15	
25	1.15	1.30	1.30	0.90	1.17	1.30	0.70	0.90	1.20	0.57	0.78	0.90	0.27	0.50	0.80				
30	1.11	1.30	1.30	0.76	1.04	1.30	0.65	0.84	1.06	0.53	0.73	0.88	0.26	0.47	0.70				
32	1.09	1.30	1.30	0.72	1.00	1.30	0.62	0.82	1.02	0.50	0.70	0.87	0.25	0.45	0.67				
35	1.05	1.28	1.30	0.67	0.96	1.28	0.58	0.78	0.97	0.44	0.65	0.72	0.21	0.43	0.62				
40	0.90	1.20	1.30	0.60	0.90	1.20	0.50	0.70	0.92	0.30	0.55	0.70	0.10	0.37	0.55				

■空気圧力補正係数 DRC・DR

空気圧力によって処理空気量が変わります。その係数を示しています。

空気圧力 MPa	空気圧力補正係数
0.2	0.67
0.29	0.73
0.39	0.80
0.49	0.87
0.59	0.93
0.69	1.00
0.78	1.07
0.88	1.13
0.93	1.16
0.98	1.20

■周波数係数

周波数	50Hz	60Hz
係数	0.85	1.00

■飽和水蒸気量および大気圧露点換算の求め方

エアコンプレッサの入口空気温度30℃(100%)を0.69MPaで圧縮し、エアドライヤで10℃まで冷却するとどのぐらいの水分を取り除いたことになるか。

●飽和水蒸気量表より

30℃の湿分量は30.3g/m³となります。

●大気圧露点換算表より

0.69MPa時10℃ですから、大気圧露点に換算すると-17℃になります。

●飽和水蒸気量表より

-17℃の湿分量は1.37g/m³となり、したがって30.3-1.37=28.93g/m³となり、1m³の空気中から28.93gの水分を取り除いたことになります。

■大気圧露点換算表

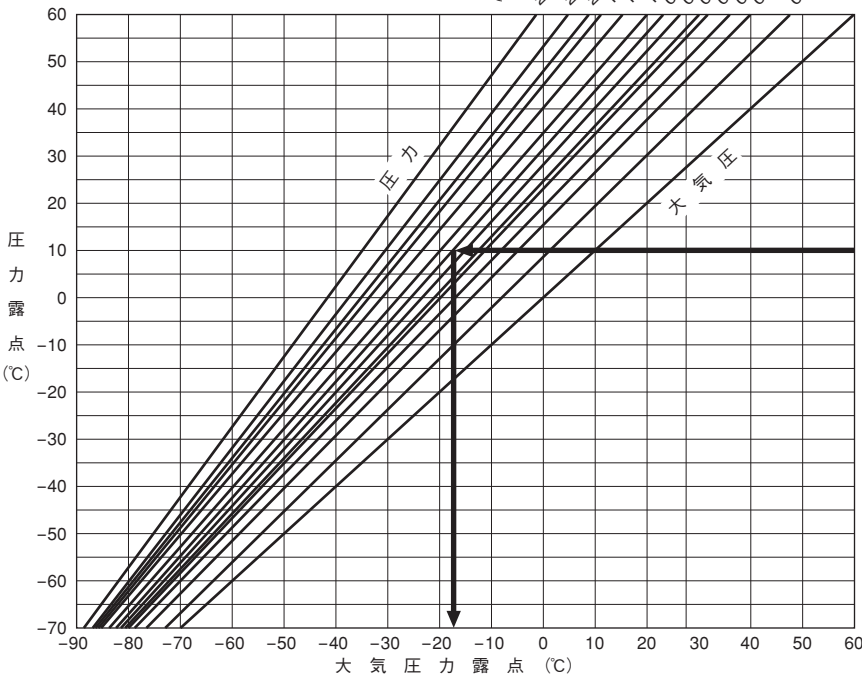

■飽和水蒸気量表

温度℃	湿分量g/m ³	温度℃	湿分量g/m ³	温度℃	湿分量g/m ³
-50	0.0617	-16	1.48	18	15.4
-49	0.0689	-15	1.61	19	16.3
-48	0.0767	-14	1.74	20	17.3
-47	0.0853	-13	1.88	21	18.3
-46	0.0950	-12	2.03	22	19.4
-45	0.106	-11	2.19	23	20.6
-44	0.117	-10	2.36	24	21.8
-43	0.130	-9	2.54	25	23.0
-42	0.144	-8	2.74	26	24.4
-41	0.159	-7	2.95	27	25.8
-40	0.176	-6	3.17	28	27.2
-39	0.194	-5	3.41	29	28.7
-38	0.214	-4	3.66	30	30.3
-37	0.236	-3	3.93	31	32.0
-36	0.260	-2	4.22	32	33.8
-35	0.286	-1	4.52	33	35.6
-34	0.314	0	4.85	34	37.5
-33	0.345	1	5.19	35	39.6
-32	0.378	2	5.56	36	41.7
-31	0.414	3	5.95	37	43.9
-30	0.453	4	6.36	38	46.2
-29	0.496	5	6.79	39	48.6
-28	0.542	6	7.26	40	51.5
-27	0.592	7	7.75	41	53.7
-26	0.646	8	8.27	42	56.4
-25	0.705	9	8.82	43	59.3
-24	0.768	10	9.40	44	62.2
-23	0.863	11	10.0	45	65.3
-22	0.909	12	10.7	46	68.5
-21	0.989	13	11.3	47	71.9
-20	1.07	14	12.1	48	75.4
-19	1.17	15	12.8	49	79.0
-18	1.26	16	13.6	50	82.8
-17	1.37	17	14.5	—	—

DRC シリーズ

高温入気仕様(入気温度5~80℃)

- ステンレスシェルを使用した熱交換器
- 0.015MPaの低圧損
- 周囲温度45℃対応
- HFC冷媒(R134a・R410A)採用
- 吸込フィルタ標準装備



仕様表

形 式	DRC-3D _{S2}	DRC-4D _{S2}	DRC-6D _{S2}	DRC-8E	DRC-11E	DRC-15E	DRC-22E	DRC-37E	DRC-55C			
適 応 コ ン プ レ ッ サ	kW		2.2	3.7	5.5	7.5	11	15	22	37	55	
処 理 空 気 量 (大 気 圧 換 算) (50/60Hz) m ³ /min	0.32/0.37		0.47/0.53	0.68/0.77	1.3/1.4	1.75/1.93	2.2/2.6	3.9/4.5	6.1/6.5	8.4/9.8		
処 理 空 気 条 件	入 口 空 気 圧 力	MPa 0.69										
	入 口 空 気 温 度	℃ 55										
	出 口 空 気 露 点	℃ 大気圧下 -17(圧力下 10)										
	周 囲 温 度	℃ 32										
使 用 条 件	使 用 流 体	圧縮空気										
	入 口 空 気 温 度	℃ 5~80								2~80		
	周 囲 温 度	℃ 2~45*								2~40		
	使 用 圧 力	MPa 0.2~0.98										
概 略 寸 法 (全 幅 × 奥 行 × 高 さ)	mm		180×540×510	240×600×510	240×660×600	240×780×580	240×780×580	240×870×580	300×960×900	330×990×1,100	360×1,080×1,100	
質 量	kg		21	26	31	37	39	42	68	84	105	
接 続 口 径	B・A		R ¹ / ₂ ・15			R ³ / ₄ ・20			R1・25		R ¹ / ₂ ・40	Rc ¹ / ₂ ・40ユニオン
電 気 特 性	電 源 (50/60Hz) V	単相200・220/200・220					三相200/200・220					
	消 費 電 力 (50/60Hz) kW	0.24・0.28/0.26・0.29	0.29・0.35/0.32・0.34	0.32・0.36/0.36・0.40	0.42・0.47/0.48・0.49	0.63/0.75・0.78	0.69/0.78・0.87	1.21/1.48・1.48	1.31/1.62・1.64	2.07/2.60・2.60		
	電 流 (50/60Hz) A	1.4・1.6/1.3・1.3	1.7・2.1/1.6・1.6	1.8・2.0/1.8・1.8	2.6・2.9/2.5・2.3	2.5/2.5・2.5	3.0/2.8・3.0	4.7/4.8・4.6	5.4/5.7・5.5	8.6/8.9・8.9		
装 置 細 目	冷 凍 用 圧 縮 機	kW		0.3	0.4	0.6	0.8	0.85	1.5	1.8	1.5	
	凝 縮 器	フィンアンドチューブ型強制空冷式									コルゲートフィン&チューブ式/パレルフロー型	
	冷 却 器	ステンレスシェル・クロスウェーブフィン方式										
	冷 媒 制 御 装 置	キャピラリチューブ										
	容 量 制 御 装 置	キャパシタントロールバルブ										
	冷 媒	R134a			R410A			R407C				
	冷 媒 充 填 量	g		140	230	280	330	400	470	870	1,150	900
ア フ タ ー ク ー ラ	—		フィンアンドチューブ型強制空冷式		—							
オ ー ト ド レ ン ト ラ ッ プ	フロート式 FD2NC-04		フロート式 FD2-04				フロート式 FD6-04		フロート式 FD5-04			
保 護 装 置	冷 凍 用 圧 縮 機	過電流継電器				過電流継電器、インターナルサーモスタット				過電流継電器、インターナルサーモスタット、逆転防止リレー		
	冷 凍 サ イ ク ル	ファンコントロール圧力スイッチ				高圧圧力スイッチ、ファンコントロール圧力スイッチ						
	電 気 回 路	ガラス管ヒューズ				—						
そ の 他	—				遠隔運転端子(無電圧)付							

注) 1. 保証値については別途お問い合わせください。 2. * 電源電圧±5%の場合、±10%では、2~40℃となります。 3. 遠隔操作側での運転・停止スイッチはオルタネイトタイプ(無電圧)のご使用をお願いいたします。 4. 3秒以内の停電の場合、運転を継続します。 5. 本機は屋内仕様を標準としています。 6. 出口空気露点値はエアドライヤの出口空気圧力にて換算した値で入口空気の過飽和水量により変動します。過飽和水を含んだ圧縮空気が流入する場合は手前にドレンフィルタの取り付けをお勧めします。 7. 処理空気量の表示値はANRを基準とし「大気圧・32℃・75%RH」に換算した値です。

DR シリーズ

標準入気仕様 (入気温度5~50°C)

- ステンレスシェルを使用した熱交換器
- 0.015MPaの低圧損
- 周囲温度45°C対応
- HFC冷媒 (R134a・R410A) 採用
- 吸込フィルタ標準装備



仕様表

形 式	DR-3D	DR-6D ^{S2}	DR-8D ^{S2}	DR-11E	DR-15E	DR-22E	DR-37E	DR-55E			
適 応 コ ン プ レ ッ サ	kW		2.2	5.5	7.5	11	15	22	37	55	
処 理 空 気 量 (大 気 圧 換 算) (50/60Hz) m ³ /min	0.32/0.37		0.68/0.77	1.0/1.2	1.75/1.93	2.6/3.0	3.9/4.5	6.1/6.5	8.9/10.4		
処 理 空 気 条 件	入 口 空 気 圧 力	MPa									0.69
	入 口 空 気 温 度	°C									35
	出 口 空 気 露 点	°C									大気圧下 -17 (圧力下 10)
	周 囲 温 度	°C									32
使 用 条 件	使 用 流 体										圧縮空気
	入 口 空 気 温 度	°C									5~50
	周 囲 温 度	°C									2~45*
	使 用 圧 力	MPa									0.2~0.98
概 略 寸 法 (全 幅 × 奥 行 × 高 さ)	mm		180×450×480	180×540×510	240×600×510	240×660×580	240×780×580	240×870×580	300×960×900	330×990×1,100	
質 量	kg		18	21	26	33	39	42	68	84	
接 続 口 径	B・A		R $\frac{1}{2}$ ・15		R $\frac{3}{4}$ ・20		R1・25		R1 $\frac{1}{2}$ ・40	R2・50	
電 気 特 性	電 源 (50/60Hz) V	単相100/100・110		単相200・220/200・220			三相200/200・220				
	消 費 電 力 (50/60Hz) kW	0.17/0.19・0.20	0.24・0.28/0.26・0.29	0.29・0.35/0.32・0.34	0.44・0.49/0.52・0.53	0.61/0.71・0.73	0.65/0.79・0.79	1.16/1.41・1.41	1.30/1.63・1.60		
	電 流 (50/60Hz) A	1.9/1.9・1.8	1.4・1.6/1.3・1.3	1.7・2.1/1.6・1.6	2.6・2.9/2.6・2.4	2.6/2.5・2.5	3.0/2.8・2.9	4.5/4.6・4.4	5.3/5.7・5.4		
装 置 細 目	冷 凍 用 圧 縮 機	kW		0.2	0.3	0.4	0.6	0.8	0.85	1.5	1.8
	エ ア ド ラ イ ヤ	凝 縮 器	フィンアンドチューブ型強制空冷式								
	冷 却 器	ステンレスシェル・クロスウェーブフィン方式									
	冷 媒 制 御 装 置	キャピラリチューブ									
	容 量 制 御 装 置	キャパシティコントロールバルブ									
	冷 媒	R134a				R410A					
	冷 媒 充 填 量	g		110	140	230	260	400	470	870	1,150
オ ー ト ド レ ン ト ラ ッ プ	フロート式 FD2NC-04		フロート式 FD2-04				フロート式 FD6-04				
保 護 装 置	冷 凍 用 圧 縮 機	過電流継電器				過電流継電器、インターナルサーモスタット					
	冷 凍 サ イ ク ル	フィンコントロール圧カスイッチ				高圧圧カスイッチ、ファンコントロール圧カスイッチ					
	電 気 回 路	ガラス管ヒューズ				—					
そ の 他	—				遠隔運転端子 (無電圧) 付						

注) 1. 保証値については別途お問い合わせください。 2. *電源電圧±5%の場合、±10%では、2~40°Cとなります。 3. 遠隔操作側での運転・停止スイッチはオルタネイトタイプ (無電圧) のご使用をお願いします。 4. 3秒以内の停電の場合、運転を継続します。 5. 本機は屋内仕様を標準としています。 6. 出口空気露点はエアドライヤの出口空気圧力にて換算した値で入口空気の過飽和水量により変動します。過飽和水を含んだ圧縮空気が流入する場合は手前にドレンフィルタの取り付けをお勧めします。 7. 処理空気量の表示値はANRを基準とし「大気圧・32°C・75%RH」に換算した値です。

DRC-H シリーズ

中圧1.57MPa対応
高温入気仕様(入気温度5~80℃)

- ステンレスシェルを使用した熱交換器
- HFC冷媒(R134a・R410A)採用
- 吸込フィルタ標準装備



仕様表

形 式	DRC-37HD ^{S2}	DRC-75HD ^{S2}	DRC-150HD				
適応コンプレッサ	kW	3.7	7.5	15			
処理空気量(大気圧換算)(50/60Hz)m ³ /min		0.36/0.42	0.82/0.97	1.3/1.5			
処理空気条件	入口空気圧力	MPa			1.57		
	入口空気温度	℃			55		
	出口空気露点	℃			圧力下 5~15		
	周囲温度	℃			32		
使用条件	使用流体				圧縮空気		
	入口空気温度	℃			5~80		
	周囲温度	℃			2~45*		
使用圧力	MPa			0.2~1.57			
概略寸法(全幅×奥行×高さ)	mm	180×540×510	240×660×600	240×780×600			
質 量	kg	22	32	37			
接 続 口 径	B・A	R $\frac{1}{2}$ ・15	R $\frac{3}{4}$ ・20	R1・25			
電気特性	電 源 (50/60Hz) V				単相200・220/200・220		
	消費電力(50/60Hz) kW	0.24・0.28/0.26・0.29	0.32・0.36/0.36・0.40	0.44・0.52/0.47・0.50			
	電 流 (50/60Hz) A	1.4・1.6/1.3・1.3	1.8・2.0/1.8・1.8	2.7・3.2/2.4・2.4			
装置細目	冷凍用圧縮機	kW			0.3	0.4	0.6
	凝 縮 器				フィンアンドチューブ型強制空冷式		
	冷 却 器				ステンレスシェル・クロスウェーブフィン方式		
	冷媒制御装置				キャピラリチューブ		
	容量制御装置				キャパシティーコントロールバルブ		
	冷 媒				R134a	R410A	
	冷媒充填量	g			140	280	330
オートドレトラップ				パイロット作動式 NH-503SR-15A			
保護装置	冷凍用圧縮機				過電流継電器		
	冷凍サイクル				ファンコントロール圧カスイッチ		高圧カスイッチ・ファンコントロール圧カスイッチ
	電 気 回 路				ガラス管ヒューズ		
そ の 他				—			

注) 5頁のDRシリーズ仕様表の注記をご参照ください。

エアドライヤ寸法表 (mm)

●DRCシリーズ

形 式	外 形 寸 法			A	B	C	E	F	G	I	J	K	L	M	N	O				
	H	D	W																	
DRC-3D	510	540	180	542	83	420	60	300	120	130	274	96	205	30	225	4-φ12				
DRC-4D		600		537	140	480		335	138		280	78								
DRC-6D		600	660	627	542			416	84		370	105								
DRC-8E	580	780	240	608	120	650	50	430	190	129	320	101	265	—	285					
DRC-11E				635													740	370	105	
DRC-15E				870													444	341	516	197
DRC-22E	900	960	300	966	165	825	50	444	341	145	516	197	325	—	345					
DRC-37E	990	330	1,165	855	500	325											701	145	355	375
DRC-55C	1,080	360	1,216	180	940	460											415	152	729	870

●DRシリーズ

形 式	外 形 寸 法			A	B	C	E	F	G	I	J	K	L	M	N	O				
	H	D	W																	
DR-3D	480	450	180	513	90	340	50	145	145	130	260	90	205	—	225	4-φ12				
DR-6D	510	540		542	83	420	60	300	120		274	96					30			
DR-8D		600	600	537	140	480	335	138	280		78									
DR-11E	580	660	240	608	120	530	50	330	165	129	320	101	265	—	285					
DR-15E		780		650		340											101			
DR-22E		870		740		370											105			
DR-37E	900	960	300	966	165	825	50	447	338	145	516	197	325	—	345					
DR-55E	990	330	1,165	855	500	325											701	145	355	375

●DRC-Hシリーズ

形 式	外 形 寸 法			A	B	C	E	F	G	I	J	K	L	M	N	O	
	H	D	W														
DRC-37HD	510	540	180	542	83	420	60	300	120	170	274	96	205	30	225	4-φ12	
DRC-75HD	600	660	240	627	140	542	69.5	416	84		370	105					265
DRC-150HD		780	679	100	632	330	220	340	156								

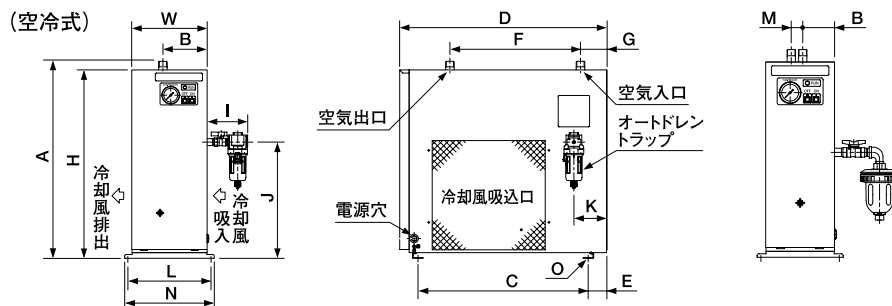

空気清浄化機器

MSL形ラインフィルタ

- ISO 8573-1品質保証に適合、ろ過度 $1\mu\text{m}$ (2等級)。
- ステンレスボディ採用 (MSL400以上)、耐水性・軽量化を実現。
- 新開発エレメントにより低圧損、交換時間1年の長寿命化。
- バンド構造を採用し、ハウジングの脱着作業を簡素化 (MSL400以上)。

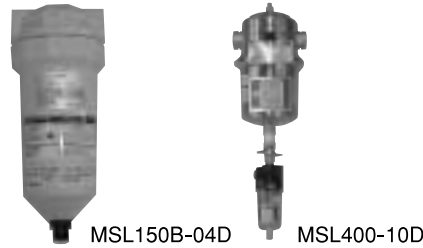

仕様表

形式	MSL75B-03D	MSL150B-04D	MSL200B-06D	MSL250B-10D	MSL400-10D	MSL700-14D	MSL1000-14D	MSL1300-20D	
処理空気量 m^3/min	0.35	1.2	1.8	2.7	3.9	6.6	10.6	13.8	
処理条件	入口空気圧力 MPa	0.69							
	入口空気温度 $^{\circ}\text{C}$	32							
使用条件	使用流体	圧縮空気							
	使用圧力範囲 (ゲージ圧力) MPa	0.05~1.57				0.05~0.98			
	入気温度範囲 $^{\circ}\text{C}$	5~60				2~60			
	周囲温度範囲 $^{\circ}\text{C}$	2~60				2~60			
	入口油分濃度 mg/m^3	3				3			
特性	ろ過度 μm	1							
	捕集効率 %	99.999							
	圧力損失 MPa	初期0.005							
主要寸法	接続口径 B	Rc3/8	Rc1/2	Rc3/4	Rc1	Rc1	Rc1 1/2	Rc1 1/2	Rc2
	ドレン排水口径 B	Rc1/4、外径 $\phi 16$							
	質量 kg	1.0	1.0	2.0	2.1	3.0	3.3	3.7	4.3
エレメント	形式	ELS75	ELS150	ELS200	ELS250	ELS400	ELS700	ELS1000	ELS1300
	使用本数	1							
	交換時期 MPa	0.02							
備考	付属品 オートドレン内蔵 (NR-503MR)、差圧計オプション				付属品 オートドレン付属 (FD-1D)、エレメントライフインジケータオプション				

※1 処理空気量は、空気圧縮機の吸込状態に換算した値です。(大気圧 32°C 、75%) 注1 性能保証値については別途お問い合わせください。
 ※2 油分濃度の測定方法はISO 8573-2「油分試験方法」により、油蒸気を含みません。
 ※3 交換時期はいずれか早い方となります。交換時期は保証値ではありません。

MSM形マイクロミストフィルタ

- ISO 8573-1品質保証に適合、ろ過度 $0.01\mu\text{m}$ (1等級)、出口油分濃度 $0.01\text{mg}/\text{m}^3$ (1等級)。
- ステンレスボディ採用 (MSM400以上)、耐水性・軽量化を実現。
- 新開発エレメントにより低圧損、交換時間1年の長寿命化。
さらに、エレメント交換時期をランプ表示 (MSM400以上)。
- バンド構造を採用し、ハウジングの脱着作業を簡素化 (MSM400以上)。

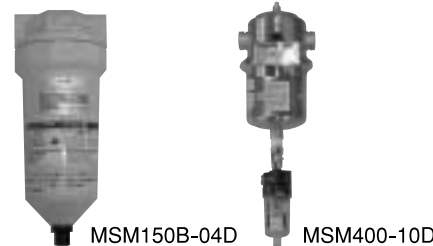

仕様表

形式	MSM75B-03D	MSM150B-04D	MSM200B-06D	MSM250B-10D	MSM400-10D	MSM700-14D	MSM1000-14D	MSM1300-20D	
処理空気量 m^3/min	0.35	1.2	1.8	2.7	3.9	6.6	10.6	13.8	
処理条件	入口空気圧力 MPa	0.69							
	入口空気温度 $^{\circ}\text{C}$	32							
	入口空気露点 $^{\circ}\text{C}$	大気圧下 -17 (圧力下 10)							
	入口油分濃度 mg/m^3	3							
使用条件	使用流体	圧縮空気							
	使用圧力範囲 (ゲージ圧力) MPa	0.05~1.57				0.05~0.98			
	入気温度範囲 $^{\circ}\text{C}$	5~60				2~60			
	周囲温度範囲 $^{\circ}\text{C}$	2~60				2~60			
	ろ過度 μm	0.01							
特性	出口油分濃度 mg/m^3	0.01							
	捕集効率 %	99.999							
	圧力損失 MPa	初期0.1、通常0.02							
主要寸法	接続口径 B	Rc3/8	Rc1/2	Rc3/4	Rc1	Rc1	Rc1 1/2	Rc1 1/2	Rc2
	ドレン排水口径 B	Rc1/4、外径 $\phi 16$							
	質量 kg	1.0	1.0	2.0	2.1	3.0	3.3	3.7	4.3
エレメント	形式	EMS75	EMS150	EMS200	EMS250	EMS400	EMS700	EMS1000	EMS1300
	使用本数	1							
	交換時期 MPa	0.07							
備考	付属品 オートドレン内蔵 (NR-503MR)、差圧計オプション				付属品 オートドレン付属 (FD-1D)、エレメントライフインジケータ付属				

※1 処理空気量は、空気圧縮機の吸込状態に換算した値です。(大気圧 32°C 、75%) 注1 性能保証値については別途お問い合わせください。
 ※2 油分濃度の測定方法はISO 8573-2「油分試験方法」によります。注2 前段には必ずエアドライヤ、ラインフィルタを設置してください。
 ※3 交換時期はいずれか早い方となります。交換時期は保証値ではありません。

フィルタエレメント

MSL形ラインフィルタ

- 新開発エレメント採用、耐水性能向上。



MSM形マイクロミストフィルタ

- 新開発エレメント採用、圧力損失低減。



MSK形活性炭フィルタ

- 繊維状活性炭を採用、出口油分濃度0.003mg/m³。
- ステンレスボディ採用 (MSK400以上)、耐水性・軽量化を実現。
- 新開発エレメントにより低圧損、交換時間1年の長寿命化。
- バンド構造を採用し、ハウジングの脱着作業を簡素化 (MSK400以上)。

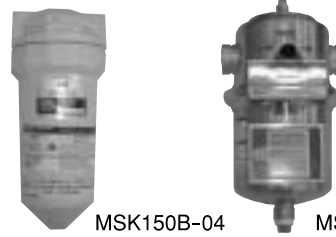

MSK150B-04

MSK400-10

仕様表

形式	MSK150B-04	MSK200B-06	MSK250B-10	MSK400-10	MSK700-14	MSK1000-14	MSK1300-20	
処理空気量 ^{※1} m ³ /min	1.2	1.8	2.7	3.9	6.6	10.6	13.8	
処理空気条件	入口空気圧力 MPa	0.69						
	入口空気温度 °C	32						
	入口空気露点 °C	大気圧下 -17 (圧力下10)						
	入口油分濃度 ^{※2} mg/m ³	0.01						
使用条件	使用流体	圧縮空気						
	使用圧力範囲 (ゲージ圧力) MPa	0.05~1.57			0.05~0.98			
	入気温度範囲 °C	5~60			5~60			
	周囲温度範囲 °C	2~60			2~60			
特性	ろ過方法	活性炭繊維による吸着						
	出口油分濃度 ^{※2} mg/m ³	0.003						
	圧力損失 MPa	通常0.009						
寸法	接続口径 B	Rc1/2	Rc3/4	Rc1	Rc1	Rc1 1/2	Rc1 1/2	Rc2
	質量 kg	1.0	2.0	2.1	3.0	3.3	3.7	4.3
エレメント	形式	EKS150	EKS200	EKS250	EKS400	EKS700	EKS1000	EKS1300
	使用本数	1						
	交換時期 / 使用期間	1年						
備考	付属品	差圧計オプション			エレメントライフインジケータオプション			

※1 処理空気量は、空気圧縮機の吸込状態に換算した値です。(大気圧32°C、75%)
 ※2 油分濃度測定方法はISO 8573-5「油分試験方法」によります。

注1 性能保証値については別途お問い合わせください。
 注2 前段には必ずエアドライヤ、ラインフィルタ、ミクロミストフィルタを設置してください。

MSD形ドレンフィルタ

- 圧縮空気に含まれる水滴を除去するために使用します。
- エレメントろ過高効率で安定した水分分離率を実現しました。
- ステンレスボディ採用、耐水性・軽量化を実現。
- 新開発エレメントにより低圧損、交換時間1年の長寿命化。

仕様表

形式	MSD75B-03D	MSD150B-04D	MSD200B-06D	MSD250B-10D	MSD400-10D	MSD700-14D	MSD1000-14D	MSD1300-20D	
処理空気量 ^{※1} m ³ /min	0.35	1.2	1.8	2.7	3.9	6.6	10.6	13.8	
処理空気条件	入口空気圧力 MPa	0.69							
	入口空気温度 °C	32							
	使用流体	圧縮空気							
	使用圧力範囲 (ゲージ圧力) MPa	0.05~1.57 ^{※2}			0.1~0.98				
使用条件	入気温度範囲 °C	5~60			5~60				
	周囲温度範囲 °C	2~60			2~60				
	ろ過度 μm	5							
	水分分離率 %	99							
寸法	接続口径 B	Rc3/8	Rc1/2	Rc3/4	Rc1	Rc1 1/2		Rc2	
	ドレン排出口径 B	Rc1/4、外形φ16							
	質量 kg	1.0	1.0	2.0	2.1	3.0	3.3	3.7	4.3
エレメント	形式	EDS75	EDS150	EDS200	EDS250	EDS400	EDS700	EDS1000	EDS1300
	使用本数	1							
	圧力損失 MPa	0.02							
備考	付属品	オートドレン内蔵 (NH-503MR)、差圧計オプション			オートドレン付属 (FD-2)、エレメントライフインジケータオプション				

※1 処理空気量は、空気圧縮機の吸込状態に換算した値です。(大気圧32°C、75%)
 ※2 75B、150Bはオートドレン無しの場合、最大2.94MPaまで対応できます。(特注対応)
 ※3 交換時期はいずれか早い方となります。交換時期は保証値ではありません。

機種選定方式

余裕を持たせた選定を行ってください。

- 圧力補正係数 (入口空気圧力)

処理空気量 ≧ 使用空気量 / 圧力補正係数	圧力 (MPa)	0.2	0.29	0.39	0.49	0.59	0.69	0.78	0.88	0.98	1.08	1.27	1.47	
	圧力補正係数	MSL, MSM, MSK	0.36	0.50	0.62	0.75	0.88	1.00	1.06	1.11	1.17	1.22	1.32	1.41

寸法表 (mm)

● ライン・ミクロミスト・ドレンフィルタ

形式	A	B	C	D	L
MSL・MSM・MSD75B-03D	237	92	204.5	-	300~
MSL・MSM・MSD150B-04D					370~
MSL・MSM・MSD200B-06D	290.5	130	252.5	-	400~
MSL・MSM・MSD250B-10D					400~
MSL・MSM・MSD400-10D	508.5	160	209	83.5	550~
MSL・MSM・MSD700-14D	590.5	170	283.5	91	710~
MSL・MSM・MSD1000-14D	698.5		391.5		920~
MSL・MSM・MSD1300-20D	791.5	173	478	97.5	1,080~

MSL75~250
MSM75~250
MSK150~250
MSD75~250

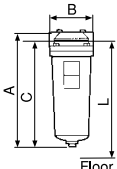

MSL400~1300
MSM400~1300
MSD400~1300

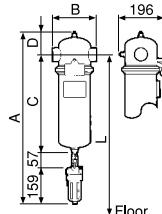

● 活性炭フィルタ

形式	A	B	C	D	L
MSK150B-04	232	92	199.5	-	300~
MSK200B-06					370~
MSK250B-10	281.5	130	243.5	-	400~
MSK400-10					400~
MSK400-10	307.5	160	209	83.5	550~
MSK700-14	389.5	170	283.5	91	710~
MSK1000-14	497.5		391.5		920~
MSK1300-20	590.5	173	478	97.5	1,080~

MSK400~1300

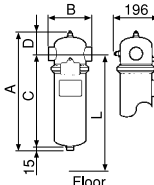

空気圧補器

AR形レギュレータ

エアラインの圧力制御を行うために使用します。



形 式	接 続 口 径 B	流量(代表値*) L/min	設定圧力範囲 MPa	使 用 範 囲	備 考
AR10-M5G-A	M5X0.8	125	0.05~0.7	1. 最高使用圧力 1.0MPa 2. 周囲温度および使用流体温度 -5~60℃(凍結なき事) 3. 保証耐圧力 1.5MPa	1. 流量算出条件 一次側圧力 0.7MPa 二次側圧力 0.5MPa 圧力降下 0.1MPa
AR20-01G-A・02G-A	1/8・1/4	800	0.05~0.85		
AR25-02G-A・03G-A	1/4・3/8	1,100			
AR30-02G-A・03G-A	1/4・3/8	1,500			
AR40-02G-A・03G-A・04G-A	1/4・3/8・1/2	3,000			
AR40-06Gv	3/4	5,000			
AR50-06G・10G-B	3/4・1	10,000			
AR60-10G-B	1	10,000			

●レギュレータ(2MPa仕様)

AR20-01G(02G)-X425	1/8・1/4	800	0.1~1.6	1. 最高使用圧力 2.0MPa 2. 周囲温度および使用流体温度 -5~60℃(凍結なき事) 3. 保証耐圧力 3.0MPa	1. 流量算出条件 一次側圧力 0.7MPa 二次側圧力 0.5MPa 圧力降下 0.1MPa
AR25-02G(03G)-X425	1/4・3/8	1,100			
AR30-02G(03G)-X425	1/4・3/8	1,500			
AR40-02G(03G・04G)-X425	1/4・3/8・1/2	3,000			
AR40-06G-X425	3/4	5,000			
AR50-06G(10G)-X425	3/4・1	10,000			
AR60-10G-X425	1	10,000			

AF形エアフィルタ

エアラインの一定量の過飽和水分と固形異物の除去を行うために使用します。



形 式	接 続 口 径 B	流量(代表値*) L/min	ろ 過 度 μm	使 用 範 囲	備 考
AF10-M5-A	M5X0.8	180	5	1. 最高使用圧力 1.0MPa 2. 周囲温度および使用流体温度 -5~60℃(凍結なき事) 3. 保証耐圧力 1.5MPa	1. 流量算出条件 一次側圧力 0.7MPa 圧力降下 0.08MPa
AF20-01-A・02-A	1/8・1/4	1,400			
AF30-02-A・03-A	1/4・3/8	3,300			
AF40-02-A・03-A・04-A	1/4・3/8・1/2	5,300			
AF40-06-A	3/4	6,000			
AF50-06・10-A	3/4・1	11,000			
AF60-10-A	1	12,000			

●エアフィルタ(オートドレン付)

AF10-M5C-A	M5X0.8	180	5	1. 最高使用圧力 1.0MPa 2. 周囲温度および使用流体温度 -5~60℃(凍結なき事) 3. 保証耐圧力 1.5MPa 4. 最低使用圧力 AF10, 20 : 0.1MPa AF30~60 : 0.15MPa	1. 流量算出条件 一次側圧力 0.7MPa 圧力降下 0.08MPa
AF20-01C-A・02C-A	1/8・1/4	1,400			
AF30-02D-A・03D-A	1/4・3/8	3,300			
AF40-02D-A・03D-A・04D-A	1/4・3/8・1/2	5,300			
AF40-06D-A	3/4	6,000			
AF50-06D・10D-A	3/4・1	11,000			
AF60-10D-A	1	12,000			

●エアフィルタ(2MPa仕様)

AF20-01(02)-2-X425	1/8・1/4	1,400	5	1. 最高使用圧力 2.0MPa 2. 周囲温度および使用流体温度 -5~60℃(凍結なき事) 3. 保証耐圧力 3.0MPa	1. 流量算出条件 一次側圧力 0.7MPa 圧力降下 0.08MPa
AF30-02(03)-2-X425	1/4・3/8	3,300			
AF40-02(03・04)-2-X425	1/4・3/8・1/2	5,300			
AF40-06-2-X425	3/4	6,000			
AF50-06(10)-2-X425	3/4・1	11,000			
AF60-10-2-X425	1	12,000			

AFM形ミストセパレータ

エアラインの一定量の過飽和水分、油分と固形異物の除去を行うために使用します。



形 式	接 続 口 径 B	流量(代表値*) L/min	ろ 過 度 μm	使 用 範 囲	備 考
AFM20-01-A・02-A	1/8・1/4	200	0.3	1. 最高使用圧力 1.0MPa 2. 周囲温度および使用流体温度 -5~60℃(凍結なき事) 3. 保証耐圧力 1.5MPa 4. 最低使用圧力 0.05MPa	1. 流量算出条件 一次側圧力 0.7MPa 圧力降下 0.03MPa
AFM30-02-A・03-A	1/4・3/8	450			
AFM40-02-A・03-A・04-A・06-A	1/4・3/8・1/2・3/4	1,100			
●ミストセパレータ(オートドレン付)					
AFM20-01C-A・02C-A	1/8・1/4	200	0.3	AFM20 : 0.1MPa AFM30,40 : 0.15MPa	
AFM30-02D-A・03D-A	1/4・3/8	400			
AFM40-02D-A・03D-A・04D-A・06D-A	1/4・3/8・1/2・3/4	820			

AFD形マイクロミストセパレータ

エアラインの一定量の過飽和水分、油分と固形異物の除去を行うために使用します。



形 式	接 続 口 径 B	流量(代表値*) L/min	ろ 過 度 μm	使 用 範 囲	備 考
AFD20-01-A・02-A	1/8・1/4	120	0.01	1. 最高使用圧力 1.0MPa 2. 周囲温度および使用流体温度 -5~60℃(凍結なき事) 3. 保証耐圧力 1.5MPa 4. 最低使用圧力 0.05MPa	1. 流量算出条件 一次側圧力 0.7MPa 圧力降下 0.04MPa
AFD30-02-A・03-A	1/4・3/8	240			
AFD40-02-A・03-A・04-A・06-A	1/4・3/8・1/2・3/4	600			
●マイクロミストセパレータ(オートドレン付)					
AFD20-01C-A・02C-A	1/8・1/4	120	0.01	AFD20 : 0.1MPa AFD30,40 : 0.15MPa	
AFD30-02D-A・03D-A	1/4・3/8	240			
AFD40-02D-A・03D-A・04D-A・06D-A	1/4・3/8・1/2・3/4	550			

*代表値：複数形式併記の場合、接続口径が大きい機種値です。

AC形3点セット

エアフィルタ・レギュレータ・ルブリケータを組付けたセットです。



形 式	接 続 口 径 B	流量(代表値*) L/min	設定圧力範囲 MPa	使 用 範 囲	備 考
AC10-M5G-A	M5X0.8	75	0.05~0.7	1. 最高使用圧力 1.0MPa 2. 周囲温度および使用流体温度 -5~60℃(凍結なき事) 3. 保証耐圧力 1.5MPa	1. 流量算出条件 一次側圧力 0.7MPa 二次側圧力 0.5MPa 圧力降下 0.1MPa
AC20-01G-A・02G-A	1/8・1/4	400	0.05~0.85		
AC25-02G-A・03G-A	1/4・3/8	950			
AC30-02G-A・03G-A	1/4・3/8	1,800			
AC40-02G-A・03G-A・04G-A	1/4・3/8・1/2	3,000			
AC40-06G-A	3/4	2,000			
AC50-06G・10G-B	3/4・1	3,200			
AC55-10G-B	1	3,400			
AC60-10G-B	1	3,500			

AL形ルブリケータ

エア駆動機器や電磁切替弁の潤滑のため、圧縮空气中に油を供給するために使用します。



形 式	接 続 口 径 B	流量(代表値*) L/min	貯 油 量 cm ³	使 用 範 囲	備 考
AL10-M5-A	M5X0.8	160	7	1. 最高使用圧力 1.0MPa 2. 周囲温度および使用流体温度 -5~60℃(凍結なき事) 3. 保証耐圧力 1.5MPa	1. 流量算出条件 一次側圧力 0.7MPa 二次側圧力 0.5MPa 圧力降下 0.08MPa 2. 推奨使用油 タービン油 (ISO VG32)
AL20-01-A・02-A	1/8・1/4	3,300	25		
AL30-02-A・03-A	1/4・3/8	5,800	55		
AL40-02-A・03-A・04-A	1/4・3/8・1/2	7,700	135		
AL40-06-A	3/4	7,300	135		
AL50-06・10-A	3/4・1	11,000	135		
AL60-10-A	1	15,000	135		

AW形フィルタレギュレータ

エアラインの一定量の過飽和水分と固形異物の除去ならびに、圧力制御を行うために使用します。



形 式	接 続 口 径 B	流量(代表値*) L/min	設定圧力範囲 MPa	使 用 範 囲	備 考
AW10-M5G-A	M5X0.8	120	0.05~0.7	1. 最高使用圧力 1.0MPa 2. 周囲温度および使用流体温度 -5~60℃(凍結なき事) 3. 保証耐圧力 1.5MPa	1. 流量算出条件 一次側圧力 0.7MPa 二次側圧力 0.5MPa 圧力降下 0.1MPa 2. ろ過度 5μm
AW20-01G-A・02G-A	1/8・1/4	500	0.05~0.85		
AW30-02G-A・03G-A	1/4・3/8	1,500			
AW40-02G-A・03G-A・04G-A	1/4・3/8・1/2	2,300			
AW40-06G-A	3/4	3,600			
●フィルタレギュレータ(2MPa仕様)					
AW20-01G(02G)-2-X425	1/8・1/4	500	0.1~1.6	1. 最高使用圧力 2.0MPa 2. 周囲温度および使用流体温度 -5~60℃(凍結なき事) 3. 保証耐圧力 3.0MPa	1. 流量算出条件 一次側圧力 0.7MPa 二次側圧力 0.5MPa 圧力降下 0.1MPa 2. ろ過度 5μm
AW30-02G(03G)-2-X425	1/4・3/8	1,500			
AW40-02G(03G・04G)-2-X425	1/4・3/8・1/2	2,300			
AW40-06G-2-X425	3/4	3,600			

FD・AD形配管機器用オートドレンバルブ

配管途上や空気清浄器・ドライヤのドレンを自動排出するために使用します。



AD5

形 式	接 続 口 径 B	使用圧力範囲 MPa	排 出 方 式	使用温度範囲 ℃	備 考
FD1D-04	Rc1/2	0.05~0.98	フロート式	2~60 (凍結なき事)	MSL(M)400~1300
FD2NC-04		0.15~1.0	フロート式 (ノーマルクローズ)		DR(C)-3D
FD2-04		0.1~1.0	フロート式 (ノーマルオープン)		DR-6D~15E・DRC-4D~15E
FD6-04				DR-22E~55E・DRC-22E~37E	
FD5-04		0.05~0.98	ディスク式	5~60 (凍結なき事)	DRC-55C
NH-503SR-15A		0.14~1.7			DRC-37HD~150HD
AD5-04	0.3~0.97			—	
AD402-02・03・04	Rc1/4・Rc3/8・Rc1/2	0.1~1.0	フロート式	-5~60 (凍結なき事)	—
AD600-06・10	Rc3/4・Rc1	0.3~1.0			—

HB形トランスホーム

比較的細かい水分・ゴミを除去し、しかも圧力の調整ができて便利です。



形 式	接 続 口 径 B		最大流量 L/min	最高使用圧力 MPa	設定圧力範囲 MPa	ろ過度 μm	ドレン 方式	備 考
	一次側	二次側						
HB-602	G3/8×1	G1/4ボール コック×2	800	1.0	0.05~0.8	15	手動	1. 流量算出条件 設定圧力 0.6MPa 圧力降下 0.1MPa
HBH-602(中圧用)			950	1.4	0.05~1.2			1. 流量算出条件 設定圧力 1.2MPa 圧力降下 0.1MPa

*一次側ホースニップルG1/4付属

*代表値：複数形式併記の場合、接続口径が大きい機種値です。

ドレン処理器

MDC形ドレンクリーン

エアコンプレッサ用ドレン処理(油水分離)器

ドレンクリーン4つのメリット

- 水質汚濁防止法油分濃度の排出基準(5mg/L)をクリアし、法律を遵守できます。
- 優れた性能(実測値1mg/L未満)、低いランニングコストで安心経営。
- ドレン処理費を大幅に削減できます。
- ISO14001(国際環境規格)の取得を応援します。

- 電子式自動ドレントラップ対応
- 電源を使用していないためランニング費は吸着材費のみ
- 500mg/Lのエマルジョン(乳化油)にも対応可能
- シンプルな構造で省スペース化を実現
- 特殊吸着材を使用(特許取得)
- 「美しく・錆びない」本体はオールステンレス
- 取付け・設置が簡単、ワンタッチジョイントで接続

電子式
自動ドレントラップ
対応形



MDC-11A

MDC-37A

仕様表

形式	MDC-11A	MDC-22A	MDC-37A	MDC-75A	MDC-150
適応コンプレッサ kW	11以下(総合計)	22以下(総合計)	37以下(総合計)	75以下(総合計)	150以下(総合計)
最大処理能力 L/H	2	5	9	18	36
使用最高圧力 MPa	1.37				
処理水の油分濃度 mg/L	5以下(ノルマルヘキサン抽出物質、水質汚濁防止法油分濃度基準値)				
全処理量(150mg/L時)L	約13,000	約21,000	約35,000	約75,000	約150,000
温度 °C	3~40				
送液方法	自動ドレントラップによる空気圧送方式(電子式自動ドレントラップ対応)				
油分濃度 mg/L	500以下(ヘキサン抽出物質)				
寿命の判断	①水位ゲージによる ②処理水の油分濃度5mg/L以上				
外形寸法(WXDH)mm	214×237×728	250×275×935	315×341×935	450×475×1,035	635×610×1,080
全質量 kg	14	21	35	77	170
接続口径	入口:エア用チューブφ12 出口:付属の排水用透明ホース(ワンタッチ取付)				

- 注1 全処理量は、油分濃度により変化します。上記は目安となる数字で、保証値ではありません。また、レシプロコンプレッサをご使用の場合は、スクリュコンプレッサに比べて吸着材の寿命が1/2程度になるとお考えください。
- 注2 吸着材の寿命は、コンプレッサの稼働時間、油分濃度により異なります。
- 注3 冬季3℃以下になる場合、凍結防止対策を行ってください。
- 注4 放流できるドレン水の基準は水質汚濁防止法油分濃度により5mg/L以下ですが、各都道府県により基準値が異なります。
- 注5 ドレン原水の油分濃度が500mg/Lを越えている場合は、コンプレッサの油上がりによる可能性があるため、点検を実施してください。そのまま放置しますと、処理槽の寿命が極端に短くなりますので注意してください。
- 注6 各オートドレンよりドレン水が確実に排出されていること、また、オートドレンが正常に作動していることを確認してください。
- 注7 集合管はコンプレッサの台数分設置し、ドレンクリーン付近で集合してください。
- 注8 なま油は絶対に投入しないでください。

廃棄物処理費の大幅な削減

◆廃棄物処理費(37kWスクリュコンプレッサ使用の場合)

- 産業廃棄物処理費: 25円/L
- 年間平均ドレン量: 4.3L/H
(季節変動を加味した最大発生平均量換算)
- 稼働時間: 8時間/日
- 稼働日: 22日/月

25×4.3×8×22ヶ月=227,040円/年

◆導入後のランニング費

- 吸着材費用: 約3.4円/L(150mg/L時)

3.4×4.3×8×22ヶ月=30,877円/年

経費削減額→年間約19.6万円の削減になります。

ドレン最大発生量

条件:湿度70%、吸込空気温度30℃

出力	夏期最大ドレン量
11kW	約1.9L/H(年間平均1.1L/H)
22kW	約4.4L/H(年間平均2.6L/H)
37kW	約7.3L/H(年間平均4.3L/H)
75kW	約14.8L/H(年間平均8.6L/H)
150kW	約29.6L/H(年間平均17.3L/H)

※夏期に比べ、春・秋のドレン発生量は約1/2、冬は1/3を目安としてください。

●詳細は専用カタログを参照ください。

ADT形オートドレントラップ

- フィルタ付で、本体寿命がさらにアップ。
- 可変タイマでドレン量に対応した排出時間を設定可能。(ADT-3Cのみ。ADT-2Cは固定タイマです。)
- ドレン検知センサで溜まったドレンを残さず排出。
- 付属品付で取り付け簡単。
- 取付位置に関係なく残さず排出。
- マニュアルボタンによる作動チェック可能。



空気タンク用
ADT-2C

仕様表

形式	ADT-2C (空気タンク用)	ADT-3C (エアドライヤ・アフタークーラー・エア配管等用)
制御方式	1時間固定タイマ +ドレン検知センサによるIC制御	可変タイマ(30、20、10、5、2分) ^{*1} +ドレン検知センサによるIC制御
排出構造	シンクロナスモータ十ボールバルブ	
取付方法	入口:G ¹ / ₄ ドレンホースの接続 出口:φ8	入口:G ¹ / ₂ ドレンホースの接続 出口:φ8
電源	AC200V 50/60Hz ^{**2}	
外形寸法	220(W)×126(D)×120(H)mm	
最高使用圧力	1.47MPa	0.98MPa
本体質量	2kg	

※1 可変タイマの初期設定時間は20分にしてあります。可変タイマを2分に設定してもドレンホースからドレンが溢れる場合は、ドレンの溜りを多くするためにドレンホースを長くする等の対策が必要です。

※2 100V仕様もあります。(ADT-21C、ADT-31C)

ドレンタンカー

オートドレントラップのドレン排出側にご使用ください。



形式	MDT-2E
タンク容量	10L
ドレンホース接続径	G ¹ / ₄
外形寸法	300(W)×150(D)×325(H)mm
本体質量	1kg

●詳細は専用カタログを参照ください。



安全上のご注意

- ご使用の前に「取扱説明書」をよくお読みのうえ、正しくお使いください。
- 製品の改造および部品の製造は、機械の破損・事故の原因となりますので絶対にしないでください。

●本カタログの記載事項は製品改良等のため予告なく変更することがあります。 ●設計変更等により、写真や仕様が一部製品と異なる場合があります。

お問い合わせは……



株式会社 明治機械製作所

本社 〒532-0027 大阪市淀川区田川2丁目3番14号
URL <http://www.meijiair.co.jp>

東京 03(3642)0701 大阪 06(6309)8151
仙台 022(205)0581 岡山 086(279)2853
名古屋 052(896)1921 広島 082(832)2258
金沢 076(238)6201 福岡 092(587)1247



本紙は大豆油インキで印刷しています。